



integral *WineCellar*

Pando
integral*cooking*

VINOTECAS PANELABLES

PVMBP 60-44 PA
PVMBP HD 60-52 PA
PVMA 45-16 PA
PVMA 60-23 PA
PVMA 88-45 PA
PVMA 124-65PA
PVMA 178-101PA



Certificación del Sistema de Gestión de la Calidad
Environmental Management System Certification
UNE-EN ISO 14001:2015
ES20/208675



Sistema de Gestión de la Calidad
Quality Management System
UNE-EN ISO 9001:2015
ES19/86566

- ES Guía de instalación del panel
- PT Guia nstalação do painel
- FR Guide installation du panneau
- EN Door Panel Installation Guide
- IT Guida installazione del pannello
- DE Installation der **Möbelfront** Tür
- LV Paneļu uzstādīšanas rokasgrāmata
- RO Ghid de instalare **ușă** panou

www.pando.es

660066400238 - V24.3

The Global Kitchen *Partner*

Las imágenes y contenido de este manual son propiedad exclusiva de Pando – INOXPAN, S.L., por lo que queda totalmente prohibida la utilización de imágenes y la reproducción total o parcial sin previa autorización por escrito.

Images and content in this handbook is of exclusive property of Pando - INOXPAN S.L, for which it is completely forbidden the use of images as well as total or partial reproduction without previous authorisation in written.

LAS IMÁGENES MOSTRADAS EN ESTE MANUAL NO SON CONTRACTUALES.
THE IMAGES SHOWN IN THIS HANDBOOK ARE NOT CONTRACTUAL

La Dirección Técnica de Pando se reserva el derecho de modificar, alterar o mejorar los dibujos técnicos que se exponen en este manual sin previo aviso.
Pando Technical Management reserves the right to modify, alter or improve any technical drawings exposed in this handbook without previous warning.

Pando integral*cooking*

HORNOS&MICROONDAS
PLACAS DE GAS E INDUCCIÓN
FRIGORÍFICOS
LAVAVAJILLAS
VINOTECAS

OVENS&MICROWAVES
INDUCTION & GAS HOBS
REFRIGERATORS
DISHWASHERS
WINE COOLERS

CALIDAD CERTIFICADA
CERTIFIED QUALITY



ISO 9001:2015 - ES19/86566
Certificación del Sistema de Gestión de la Calidad
Quality Management System Certification



ISO 14001:2015 - ES20/208675
Certificación del Sistema de Gestión del Medioambiente
Environmental Management System Certification

ES - Pando se reserva el derecho de cambiar o anular cualquier medida de los artículos del manual sin previo aviso, y no se hace responsable de los errores, omisiones, posibles inexactitudes, imputables o de transcripción que pudieran darse en el manual.

Pando se reserva el derecho de poder aportar a los propios productos aquellas modificaciones que considere necesarias o útiles, sin perjudicar las características esenciales de funcionalidad y de seguridad.

El habitáculo, lugar o mueble donde se disponga instalar el producto, debe ser de materiales resistentes a elevadas temperaturas y humedades como vapores.

LAS IMAGENES MOSTRADAS EN ESTE MANUAL NO SON CONTRACTUALES.

La Dirección Técnica de Pando se reserva el derecho de modificar, alterar o mejorar los dibujos e instrucciones que se exponen en este manual sin previo aviso.

PT - A Pando reserva-se o direito de alterar ou cancelar qualquer medida dos artigos do manual sem aviso prévio, e não será responsável por quaisquer erros, omissões, imprecisões, erros atribuíveis ou de transcrição que possam ocorrer no manual.

A Pando reserva-se o direito de efetuar todas as modificações nos seus produtos que considere necessárias ou úteis, sem afetar as características essenciais de funcionalidade e segurança.

O invólucro, o local ou o móvel onde o produto vai ser instalado deve ser constituído por materiais resistentes a temperaturas elevadas e à humidade, como os vapores.

AS IMAGENS APRESENTADAS NESTE MANUAL NÃO SÃO CONTRATUAIS.

A Direção Técnica da Pando reserva-se o direito de modificar, alterar ou melhorar os desenhos e as instruções deste manual sem aviso prévio.

FR - Pando se réserve le droit de modifier ou d'annuler toute mesure des articles du manuel sans préavis, et n'est pas responsable des erreurs, omissions, imprécisions, erreurs d'attribution ou de transcription qui peuvent se produire dans le manuel.

Pando se réserve le droit d'apporter à ses produits toutes les modifications qu'elle juge nécessaires ou utiles, sans en affecter les caractéristiques essentielles de fonctionnalité et de sécurité.

L'enceinte, le lieu ou le meuble où le produit doit être installé doit être constitué de matériaux résistants aux températures élevées et à l'humidité comme les vapeurs.

LES IMAGES PRÉSENTÉES DANS CE MANUEL NE SONT PAS CONTRACTUELLES.

Pando Technical Management se réserve le droit de modifier, d'altérer ou d'améliorer les dessins et les instructions de ce manuel sans préavis.

GB - Pando reserves the right to change or cancel any measure of the articles in the manual without prior notice, and shall not be liable for any errors, omissions, inaccuracies, attributable or transcription errors that may occur in the manual.

Pando reserves the right to make any modifications to its products that it considers necessary or useful, without affecting the essential characteristics of functionality and safety.

The enclosure, place or piece of furniture where the product is to be installed must be made of materials resistant to high temperatures and humidity such as vapours.

THE IMAGES SHOWN IN THIS MANUAL ARE NOT CONTRACTUAL.

Pando Technical Management reserves the right to modify, alter or improve the drawings and instructions in this manual without prior notice.

IT - Pando si riserva il diritto di modificare o annullare qualsiasi misura degli articoli del manuale senza preavviso, e non sarà responsabile di eventuali errori, omissioni, imprecisioni, errori imputabili o di trascrizione che potrebbero verificarsi nel manuale.
Pando si riserva il diritto di apportare ai propri prodotti tutte le modifiche che riterrà necessarie o utili, senza intaccare le caratteristiche essenziali di funzionalità e sicurezza.
L'involucro, il luogo o il mobile in cui il prodotto deve essere installato deve essere realizzato con materiali resistenti alle alte temperature e all'umidità, come i vapori.

LE IMMAGINI RIPORTATE NEL PRESENTE MANUALE NON SONO CONTRATTUALI.

La Direzione Tecnica Pando si riserva il diritto di modificare, alterare o migliorare i disegni e le istruzioni del presente manuale senza preavviso.

DE - Pando behält sich das Recht vor, jede Maßnahme der Artikel im Handbuch ohne vorherige Ankündigung zu ändern oder zu streichen, und haftet nicht für Fehler, Auslassungen, Ungenauigkeiten, zurechenbare oder Transkriptionsfehler, die im Handbuch auftreten können.
Pando behält sich das Recht vor, alle Änderungen an seinen Produkten vorzunehmen, die es für notwendig oder nützlich hält, ohne dabei die wesentlichen Eigenschaften der Funktionalität und Sicherheit zu beeinträchtigen.
Das Gehäuse, der Ort oder das Möbelstück, in dem das Produkt installiert werden soll, muss aus Materialien bestehen, die gegen hohe Temperaturen und Feuchtigkeit, wie z.B. Dämpfe, beständig sind.

DIE IN DIESEM HANDBUCH GEZEIGTEN ABBILDUNGEN SIND NICHT VERTRAGLICH BINDEND.

Pando Technical Management behält sich das Recht vor, die Zeichnungen und Anleitungen in diesem Handbuch ohne vorherige Ankündigung zu ändern, zu ergänzen oder zu verbessern.

LV - Pando patur tiesības bez iepriekšēja brīdinājuma mainīt vai atcelt jebkuru rokasgrāmatas rakstu pasākumu un nav atbildīgs par kļūdām, izlaidumiem, neprecizitātēm, attiecināmām vai transkripcijas kļūdām, kas var rasties rokasgrāmatā.
Pando patur tiesības veikt jebkādas izmaiņas savos izstrādājumos, ko tā uzskata par nepieciešamām vai lietderīgām, neietekmējot būtiskās funkcionalitātes un drošības īpašības.
Apvalkam, vietai vai mēbelei, kurā paredzēts uzstādīt izstrādājumu, jābūt izgatavotai no materiāliem, kas izturīgi pret augstām temperatūrām un mitrumu, piemēram, tvaiku.

ŠAJĀ ROKASGRĀMATĀ ATTĒLOTIE ATTĒLI NAV LĪGUMISKI.

Pando Technical Management patur tiesības bez iepriekšēja brīdinājuma grozīt, mainīt vai uzlabot šajā rokasgrāmatā iekļautos rasējumus un instrukcijas.

RO - Pando își rezervă dreptul de a modifica sau de a anula orice măsură a articolelor din manual fără notificare prealabilă și nu este răspunzătoare pentru orice erori, omisiuni, inexactități, erori de atribuire sau de transcriere care pot apărea în manual.
Pando își rezervă dreptul de a efectua orice modificare a produselor sale pe care o consideră necesară sau utilă, fără a afecta caracteristicile esențiale de funcționalitate și siguranță.
Carcasa, locul sau piesa de mobilier în care urmează să fie instalat produsul trebuie să fie realizate din materiale rezistente la temperaturi ridicate și la umiditate, cum ar fi vaporii.

IMAGINILE PREZENTATE ÎN ACEST MANUAL NU SUNT CONTRACTUALE.

Pando Technical Management își rezervă dreptul de a modifica, altera sau îmbunătăți desenele și instrucțiunile din acest manual fără notificare prealabilă.

ES	GUÍA INSTALACIÓN PUERTA PANELABLE.....	4
PT	GUIA DE INSTALAÇÃO DA PORTA PAINELÁVEL.....	6
FR	GUIDE D'INSTALLATION DU PANNEAU.....	8
EN	LAY-OVER DECOR PANEL INSTALLATION GUIDE.....	10
IT	GUIDA D'INSTALLAZIONE DU PANNEAU.....	12
DE	INSTALLATION DER MÖBELFRONT TÜR.....	14
LV	DEKORATĪVO PANEĻU UZSTĀDĪŠANAS ROKASGRĀMATA.....	16
RO	GHID DE INSTALARE UȘĂ PANOU	18

**DIMENSIONES PANEL / DIMENSÕES DO PAINEL / DIMENSIONS DU PANNEAU
PANEL DIMENSIONS / DIMENSIONI PANNELLO / ABMESSUNGEN DER MÖBELFRONT TÜR /
PANEĻA IZMĒRI / DIMENSIUNI PANOU**

PVMBP 60-44 PA	20
PVMBP HD 60-52 PA	21
PVMA 45-16 PA	22
PVMA 60-23 PA	23
PVMA 88-45 PA	24
PVMA 124-65 PA	25
PVMA 178-101 PA	26

ES

GUÍA INSTALACIÓN PUERTA PANELABLE

Preparación del panel

Dependiendo del modelo de vinoteca, prepare el panel según las dimensiones indicadas (p.20-26). Luego fije el tirador al panel usando tornillos de cabeza plana y atorníllelos a ras.

- El peso del panel no debe exceder los **10 kg**.
- Es importante asegurarse de que todos los agujeros perforados se taladren a la profundidad correcta (7mm) para evitar fisuras en la madera cuando se realice la instalación.
- Realice en el panel los taladros adecuados al tirador que vaya a utilizar.
- Si se va a utilizar el tirador que se entrega de serie con la Vinoteca, deberá taladrar dos agujeros de 5mm de diámetro a una distancia de 490mm entre ellos.
- **Las medidas del panel no podrán superar los 595mm de ancho ni aumentar su altura más de 100mm por arriba y 100mm por debajo.**

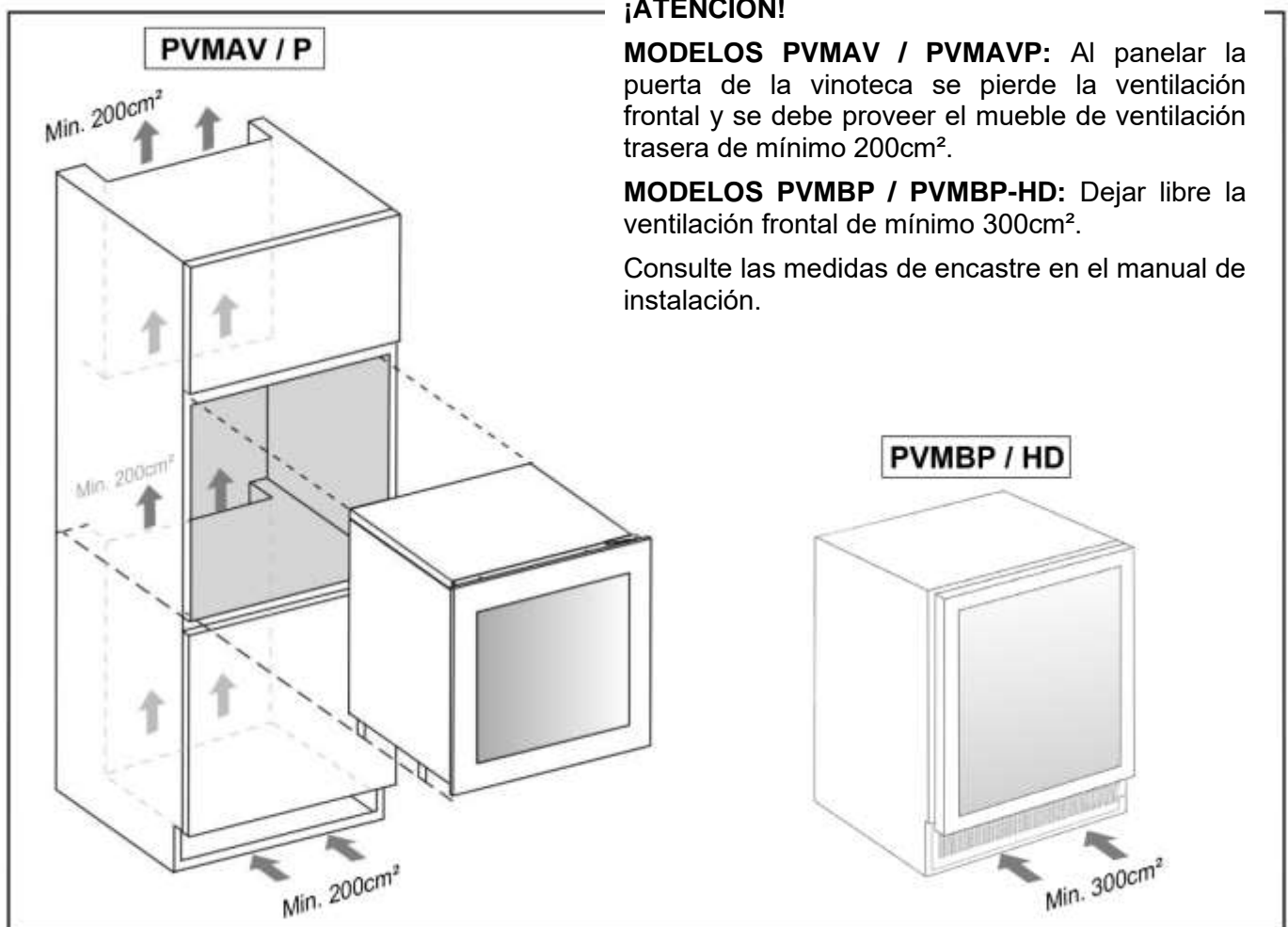

IMPORTANTE: No respetar los huecos de ventilación provocará que el aparato se sobrecaliente, y en consecuencia podrían producirse averías o daños graves en el producto que NO estarían cubiertos por la garantía del fabricante.

GUÍA INSTALACIÓN PUERTA PANELABLE

ES

Instalación del panel

1. Retire completamente el marco aislante de goma (4) de la puerta de vidrio (2). Comience en una esquina y tire de ella. Esto puede requerir de algo de fuerza.
2. Deje el marco aislante de goma sobre una superficie plana para su posterior instalación.
3. Fije el panel de recubrimiento de madera (1) en la puerta de vidrio (2) utilizando ocho tornillos para madera ST4x36 Tipo AB Philips (3).
4. Vuelva a colocar el marco aislante de goma tal y como estaba al inicio.
5. Instale la puerta de vidrio con el panel de madera de forma habitual en la vinoteca.

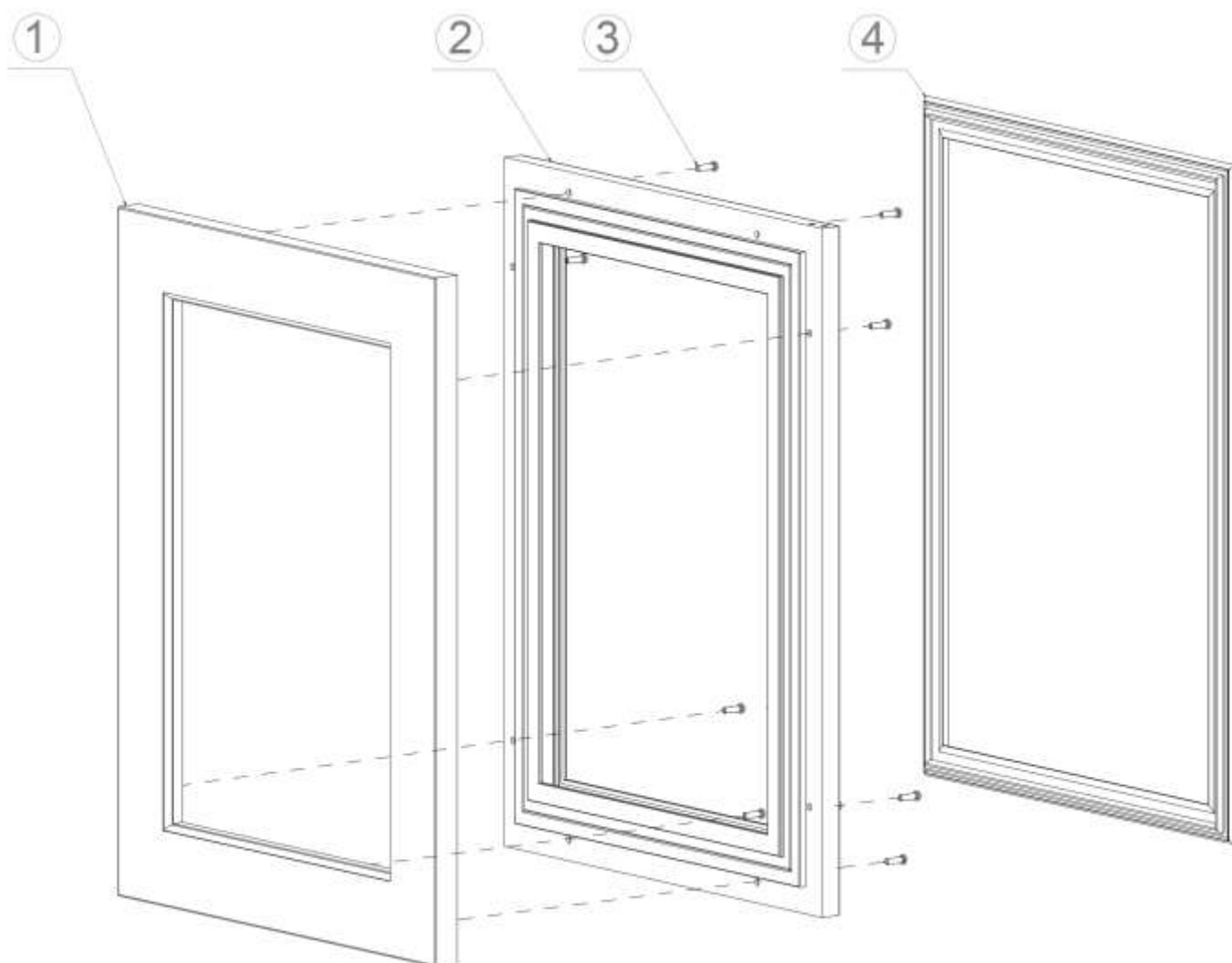

PT

GUIA DE INSTALAÇÃO DA PORTA PAINELÁVEL

Preparação do painel

Dependendo do modelo do refrigerador de vinho, preparar o painel de acordo com as dimensões indicadas (p.20-26). Em seguida, fixar a pega ao painel usando parafusos de cabeça plana e aparafusá-los ao nível.

- O peso do painel não deve exceder 10 kg.
- É importante assegurar que todos os furos sejam feitos à profundidade correcta (7mm) para evitar fissuras na madeira aquando da instalação.
- Fazer furos no painel para se adequar à maçaneta ser utilizado.
- Se à maçaneta fornecida como padrão com a Cave de vinho for utilizado, devem ser feitos dois furos de 5mm de diâmetro a uma distância de 490mm um do outro.
- As dimensões do painel não devem exceder 595 mm de largura e não devem aumentar em altura mais de 100 mm na parte superior e 100 mm na parte inferior.

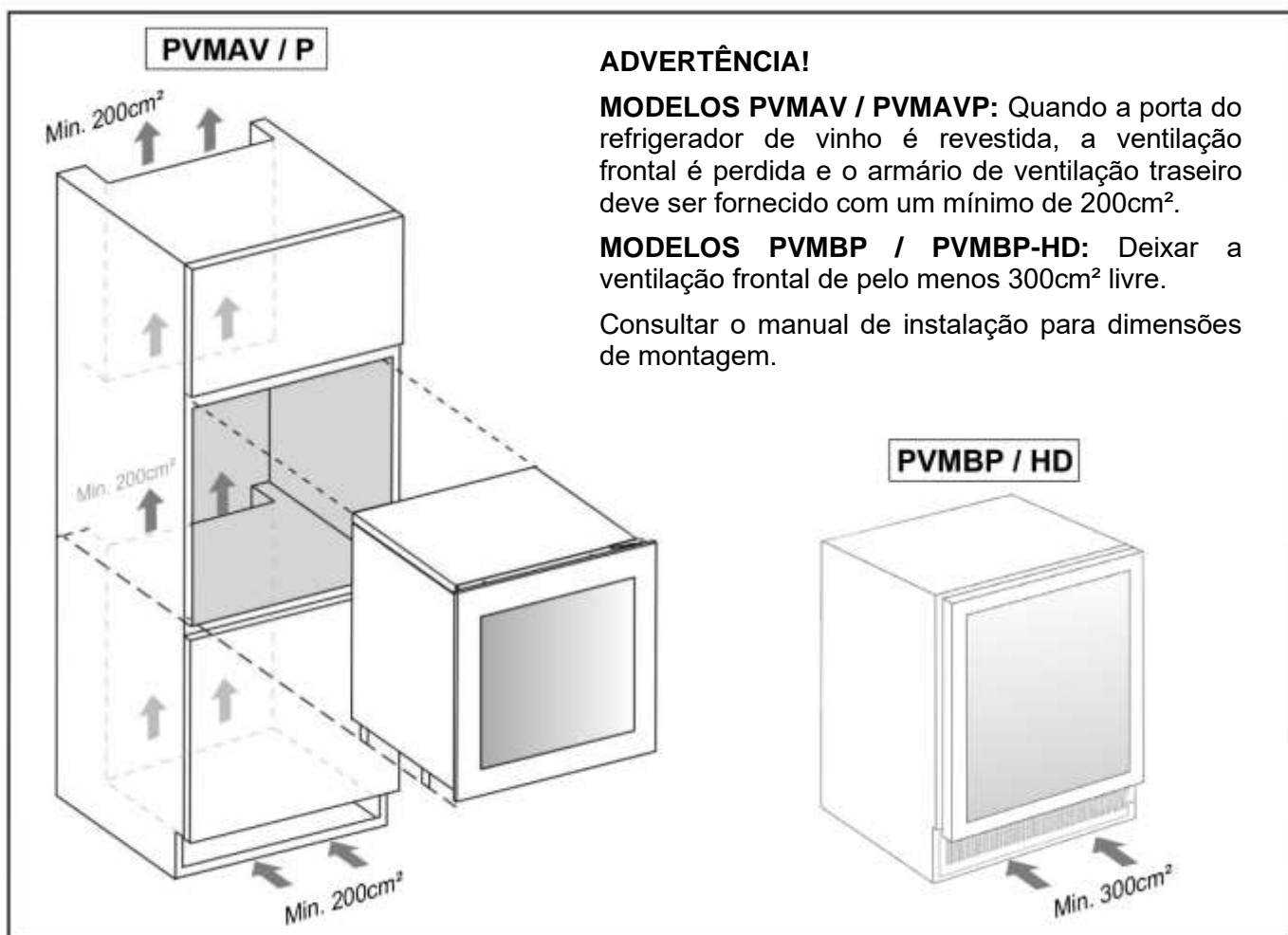

IMPORTANTE: O não respeito pelas aberturas de ventilação provocará o sobreaquecimento do aparelho, o que poderá resultar em danos graves no produto que NÃO estariam cobertos pela garantia do fabricante.

GUIA DE INSTALAÇÃO DA PORTA PAINELÁVEL

PT

Instalação do painel

1. Remover completamente a moldura isolante de borracha (4) da porta de vidro (2). Comece num canto e puxe-o para fora. Isto pode exigir alguma força.
2. Colocar a moldura isolante de borracha sobre uma superfície plana para posterior instalação.
3. Fixar o painel de revestimento de madeira (1) à porta de vidro (2) usando oito parafusos de madeira ST4x36 tipo AB Philips (3).
4. Volte a montar a moldura isolante de borracha como estava no início.
5. Instalar a porta de vidro com o painel de madeira no cave de vinho da forma habitual.

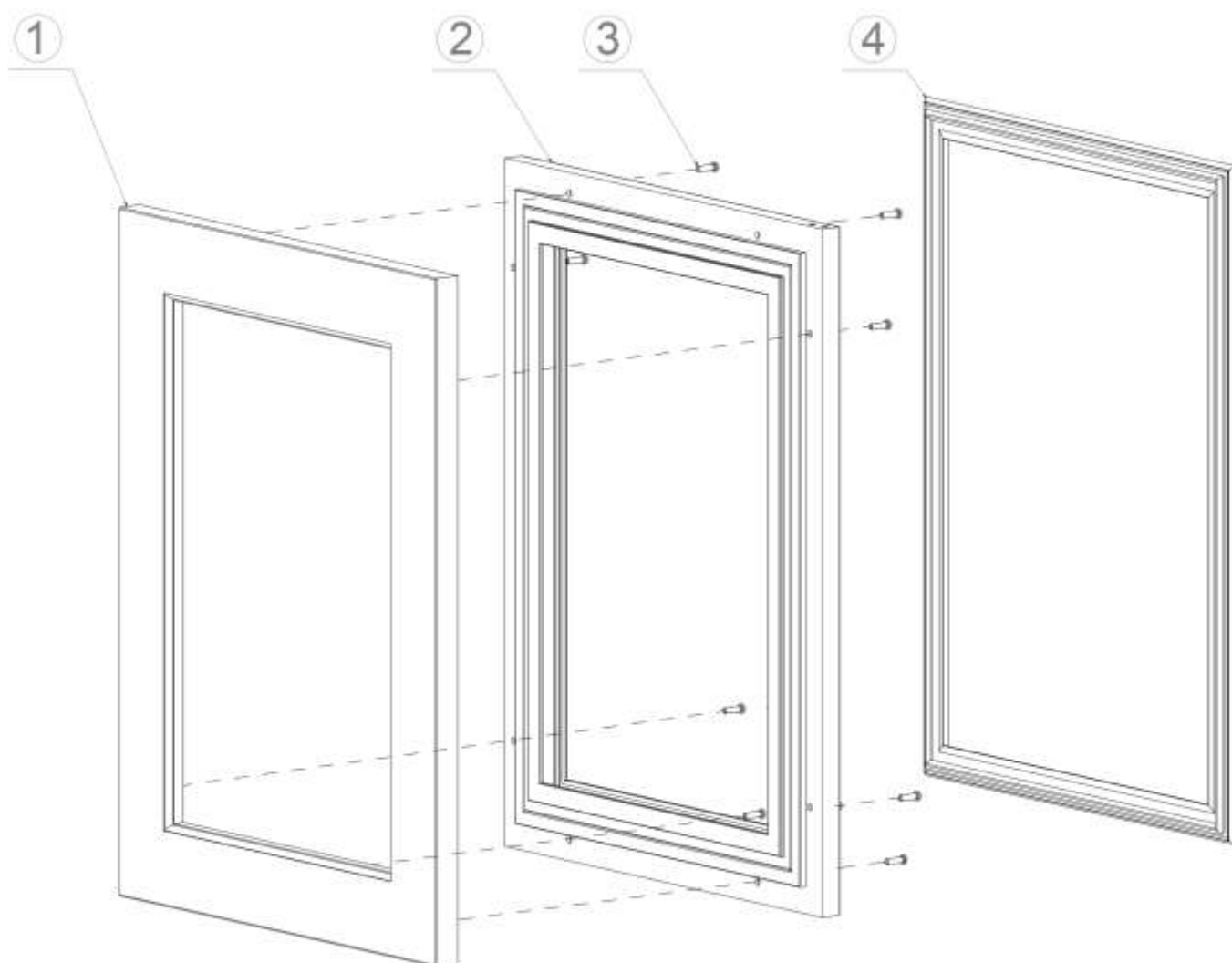

FR

GUIDE D'INSTALLATION DU PANNEAU

Préparation du panneau

En fonction du modèle, préparez le panneau selon les dimensions indiquées (p.20-26). Fixez ensuite la poignée au panneau à l'aide de vis à tête plate et vissez-les à ras.

- Le poids du panneau ne doit pas dépasser **10 kg**.
- Il est important de s'assurer que tous les trous percés sont percés à la bonne profondeur (7mm) afin d'éviter les fissures dans le bois lors de l'installation.
- Percez des trous dans le panneau en fonction de la poignée à utiliser.
- Si la poignée fournie en standard doit être utilisée, deux trous de 5 mm de diamètre doivent être percés à une distance de 490 mm l'un de l'autre.
- Les dimensions du panneau ne doivent pas dépasser 595 mm en largeur et ne doivent pas augmenter en hauteur de plus de 100 mm en haut et de 100 mm en bas.

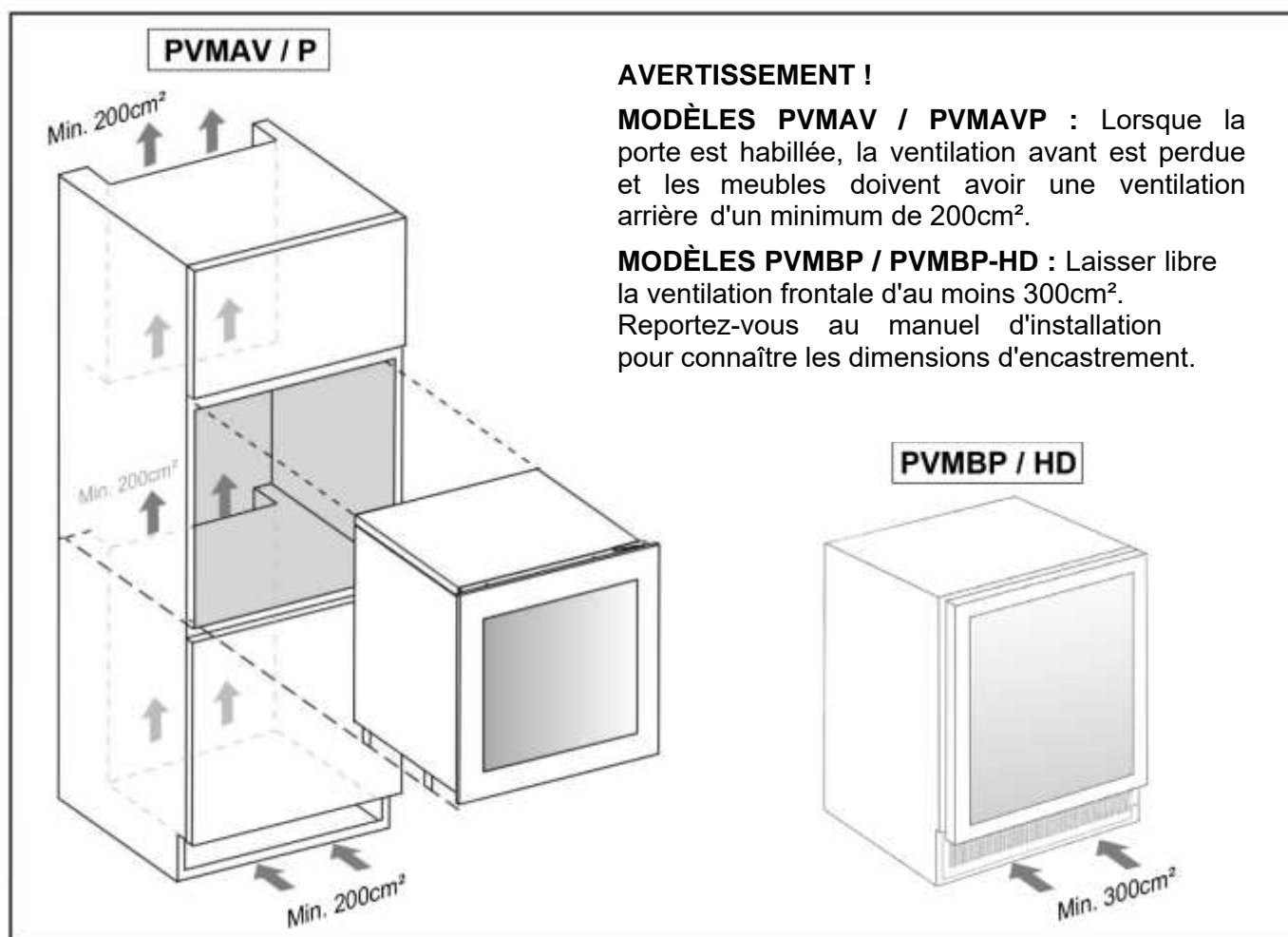

IMPORTANT : Le non-respect des ouvertures de ventilation entraînera une surchauffe de l'appareil, ce qui pourrait causer de graves dommages au produit qui ne seraient PAS couverts par la garantie du fabricant.

GUIDE D'INSTALLATION DU PANNEAU

FR

Installation du panneau

1. Retirez complètement le cadre isolant en caoutchouc (4) de la porte vitrée (2). Commencez par un coin et tirez dessus. Cela peut nécessiter une certaine force.
2. Posez le cadre isolant en caoutchouc sur une surface plane pour une installation ultérieure.
3. Fixez le panneau de revêtement en bois (1) à la porte vitrée (2) à l'aide de huit vis à bois Philips ST4x36 Type AB (3).
4. Réinstallez le cadre isolant en caoutchouc comme au départ.
5. Installez la porte en verre avec le panneau en bois comme d'habitude sur le cave à vin.

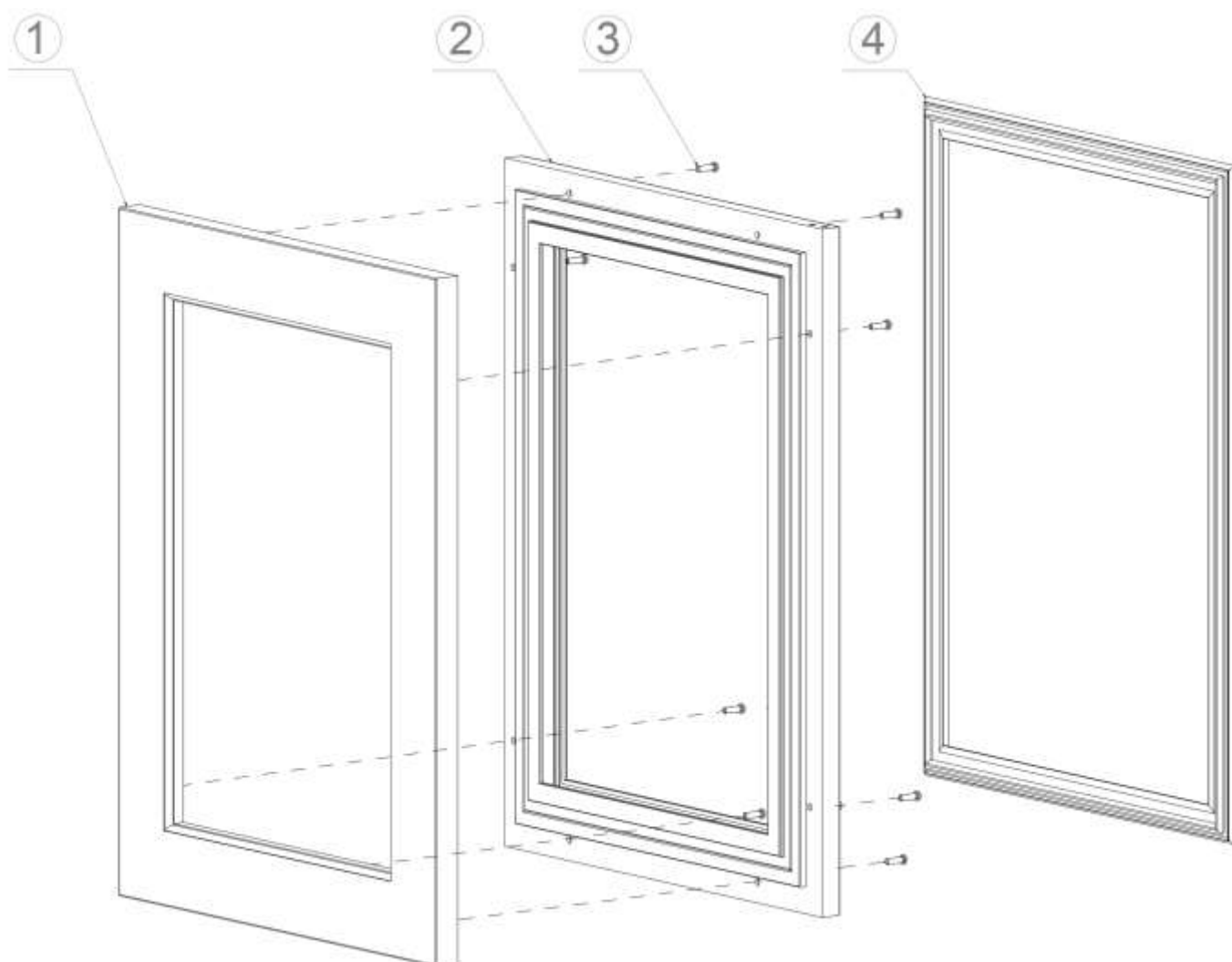

EN

LAY-OVER DECOR PANEL INSTALLATION GUIDE

Door Panel Preparation

Depending on the wine cellar model prepare the overlay panel to the dimensions shown (**p.20-26**). Then attach the handle to the overlay panel by using the flat head screws and drive the screws flush with the panel.

- Weight of the overlay panel should not exceed 10 kilograms.
- It is important to ensure that all drilled holes are drilled to the correct depth (7mm) in order to avoid splits in the wood when hardware is installed.
- Drill the handle installation holes in the overlay panel according to the handle you are planning to use.
- If reusing the handles came with the unit, drill two holes with holes distance 490mm and diameter 5mm in the overlay panel.
- The dimensions of the panel shall not exceed 595 mm in width and shall not increase in height by more than 100 mm at the top and 100 mm at the bottom.

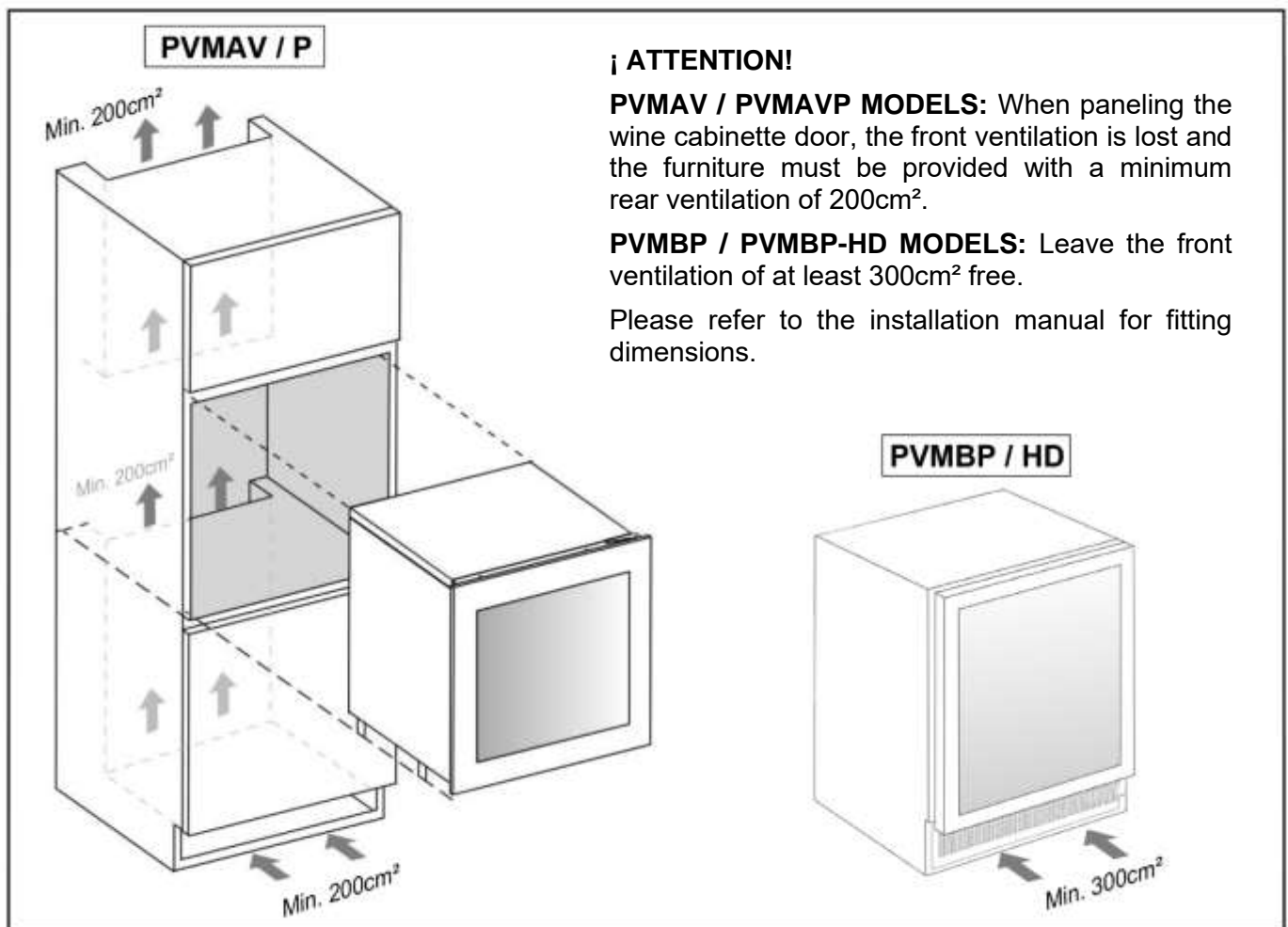

IMPORTANT: Failure to respect the ventilation openings will cause the appliance to overheat, which could result in serious damage to the product that would NOT be covered by the manufacturer's warranty.

LAY-OVER DECOR PANEL INSTALLATION GUIDE

EN

Door Panel Installation

1. Remove the door gasket (4) completely from glass door (2). Start in a corner and pull outward. This may take some force.
2. Set gasket down on a flat surface for later installation.
3. Attach the wood overlay panel (1) on the glass door (2) by using the eight wood screws ST4x36 Type AB Philips (3).
4. Install again the door gasket (4).
5. Install the wood overlay glass door on the unit as normal.

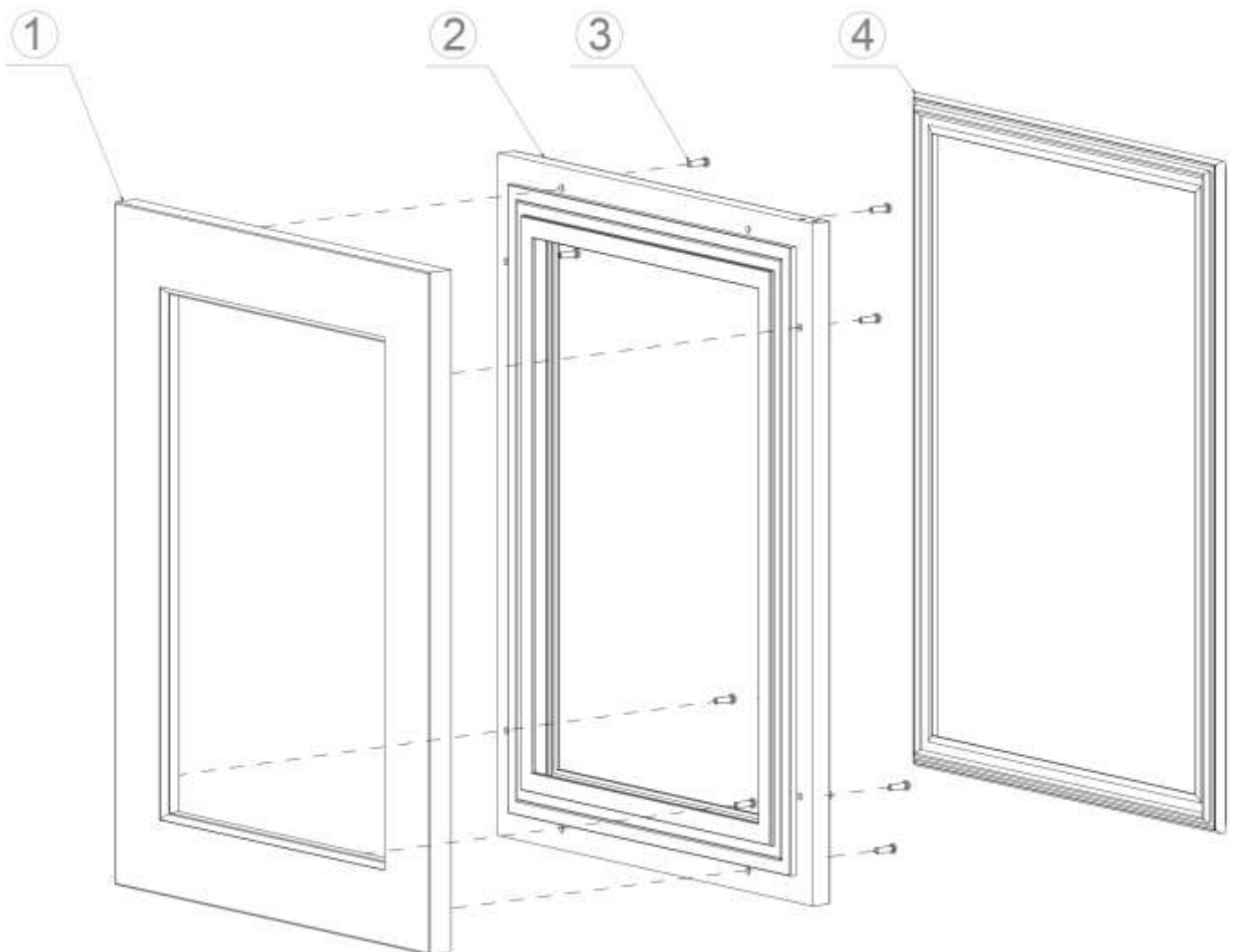

IT

GUIDA D'INSTALLAZIONE DU PANNEAU

Preparazione del pannello

A seconda del modello di cantina, preparare il pannello di copertura secondo le dimensioni indicate (p.20-26). Fissare quindi la maniglia al pannello di copertura utilizzando le viti a testa piatta e portare le viti a filo del pannello.

- Il peso del pannello di copertura non dovrebbe superare i 10 chilogrammi.
- È importante assicurarsi che tutti i fori siano praticati alla giusta profondità (7 mm) per evitare spaccature nel legno quando si installa la ferramenta.
- Praticare i fori di installazione della maniglia nel pannello di copertura in base alla maniglia che si intende utilizzare.
- Se si riutilizzano le maniglie fornite con l'unità, praticare due fori con distanza 490mm e diametro 5mm nel pannello di copertura.
- Le dimensioni del pannello non devono superare i 595 mm di larghezza e non devono aumentare in altezza di oltre 100 mm nella parte superiore e 100 mm nella parte inferiore.

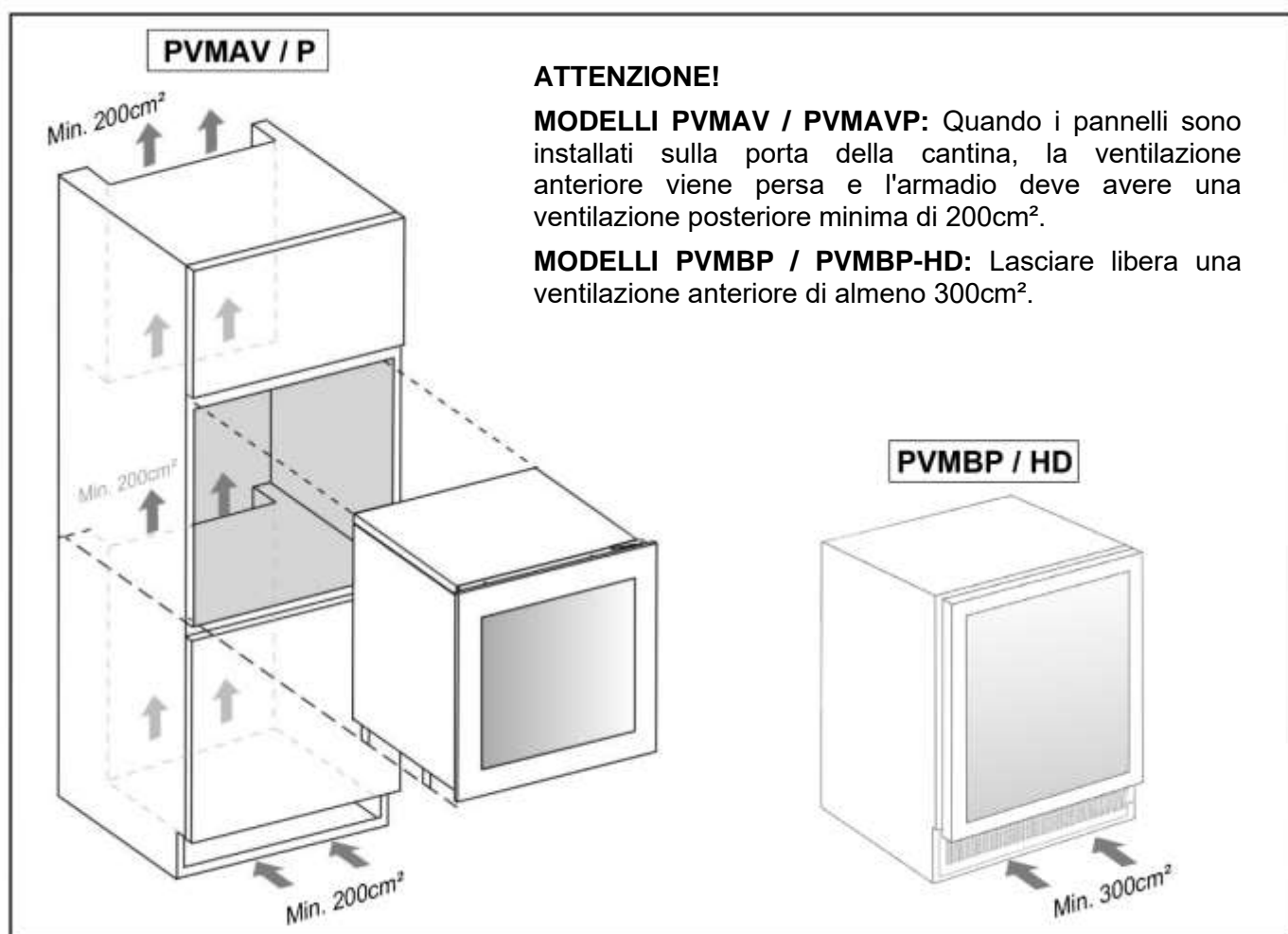

IMPORTANTE: Il mancato rispetto delle aperture di ventilazione causerà il surriscaldamento dell'apparecchio, che potrebbe provocare gravi danni al prodotto che NON sarebbero coperti dalla garanzia del produttore.

GUIDA D'INSTALLAZIONE DU PANNEAU

IT

Installazione del pannello

1. Rimuovere completamente la guarnizione della porta (4) dalla porta di vetro (2). Iniziare da un angolo e tirare verso l'esterno. Questo può richiedere un po' di forza.
2. Posizionare la guarnizione su una superficie piana per una successiva installazione.
3. Fissare il pannello di copertura in legno (1) sulla porta di vetro (2) utilizzando le otto viti per legno ST4x36 Tipo AB Philips (3).
4. Installare nuovamente la guarnizione della porta (4).
5. Installare lo sportello di vetro con copertura in legno sull'unità come di consueto.

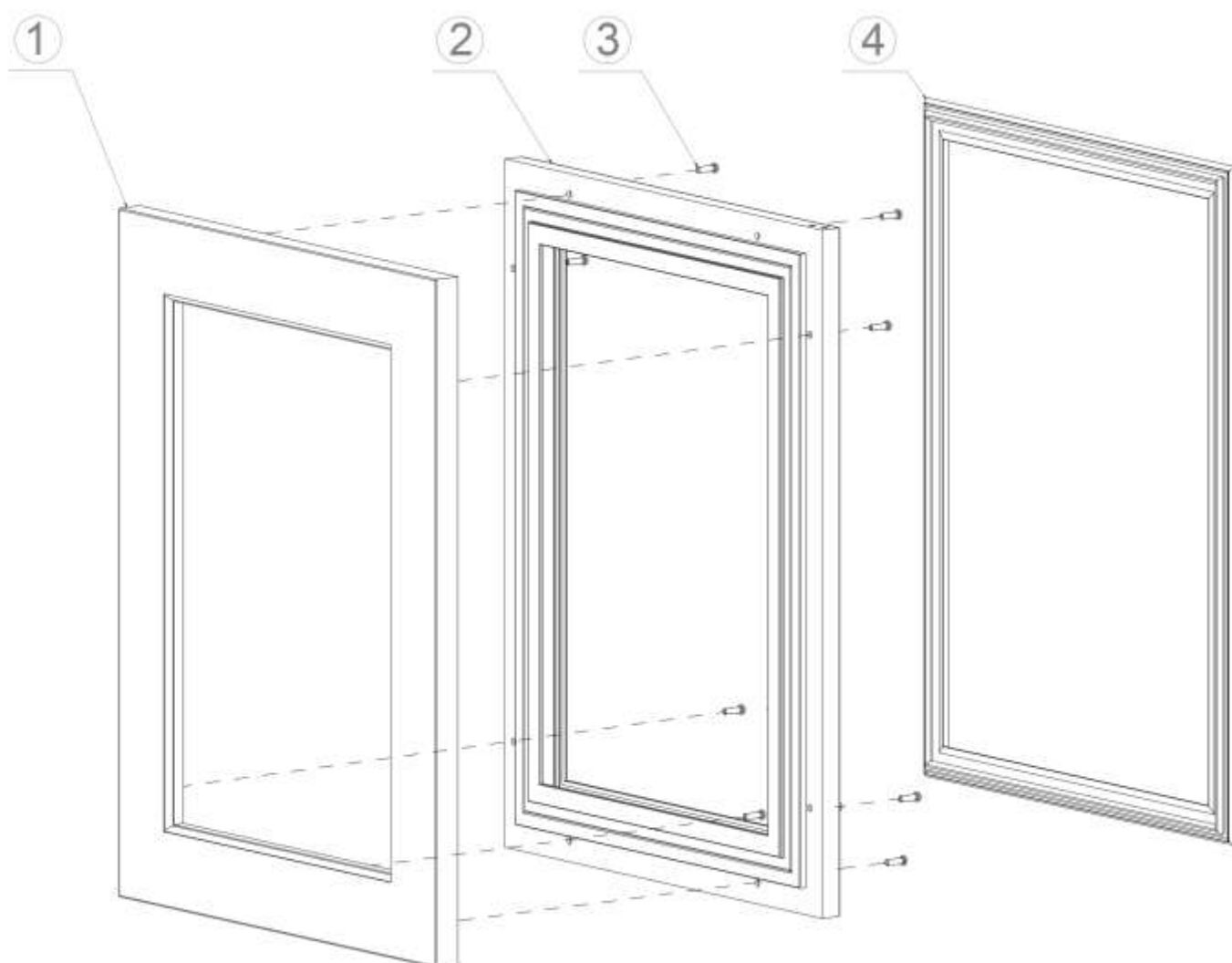

DE

INSTALLATION DER MÖBELFRONT TÜR

Vorbereitung der Möbelfront Tür

Bereiten Sie die Möbelfront Tür je nach Weinkühlermodell entsprechend der angegebenen Abmessungen vor (**p.20-26**). Danach befestigen Sie den Griff an der Möbeltür mit Schrauben mit glattem Kopf, und verschrauben Sie diese dann bündig.

- Die Möbelfront Tür darf nicht mehr als **10 kg** schwer sein.
- Achten Sie darauf, dass alle Bohrlöcher mit der richtigen Tiefe (7 mm) gebohrt werden, um so bei der Montage Risse im Holz zu vermeiden.
- Machen Sie in der Möbelplatte nur die Löcher für den Griff, welchen Sie letztendlich verwenden möchten.
- Wenn Sie den Griff verwenden möchten, der standardmäßig mit dem Weinkühler geliefert wird, so bohren Sie bitte zwei Löcher mit jeweils 5 mm Durchmesser und mit einem Abstand von 490 mm zwischen ihnen.
- Die Abmessungen des Paneels dürfen 595 mm in der Breite nicht überschreiten und in der Höhe nicht mehr als 100 mm nach oben und 100 mm nach unten ansteigen.

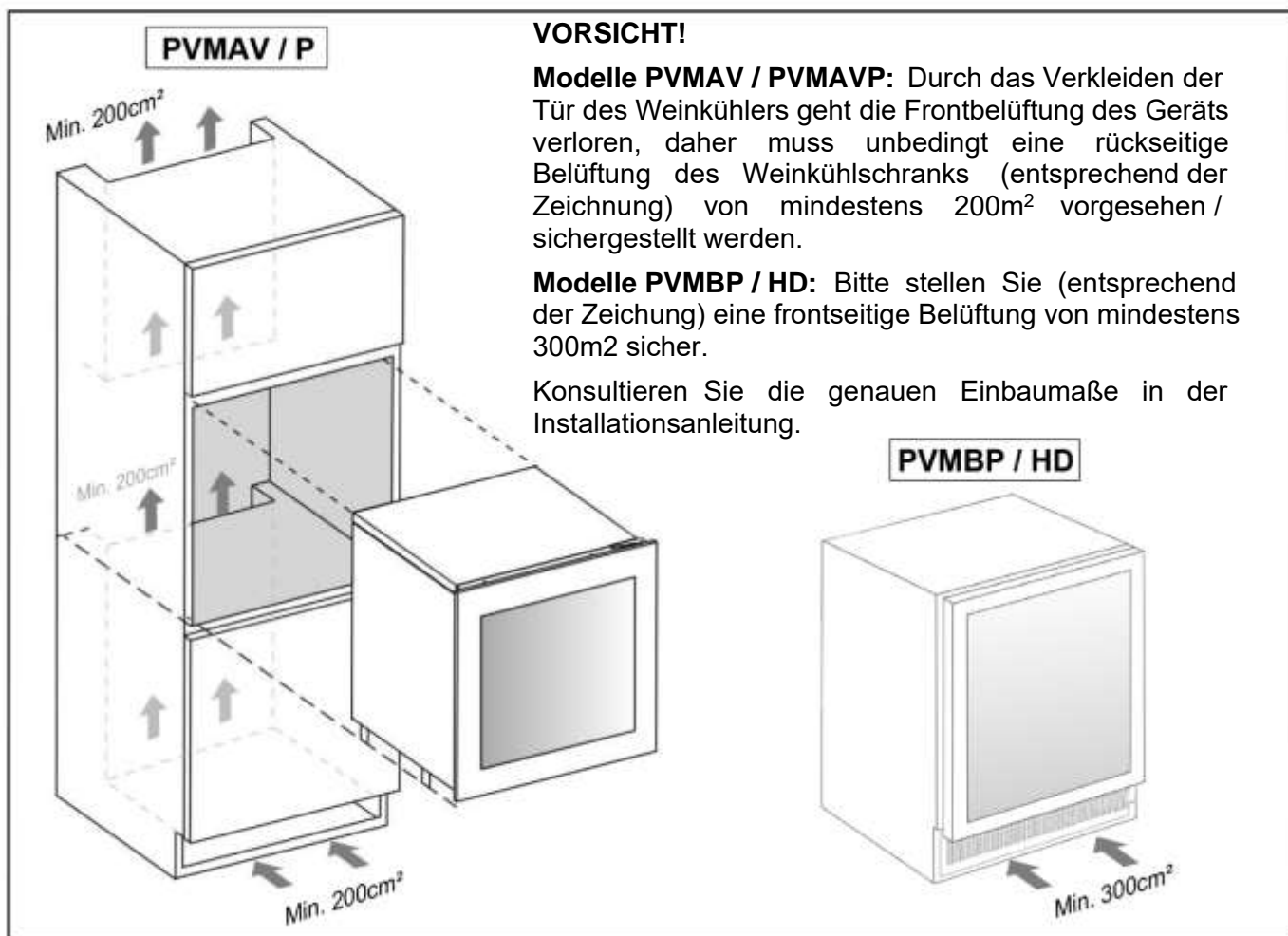

WICHTIG! : Die Nichtbeachtung der Hinweise bzgl. der notwendigen Belüftungsöffnungen führt zu einer Überhitzung des Geräts (bzw. des Kompressors) und kann so zu Ausfällen oder schweren Schäden am Produkt führen, die NICHT von der Herstellergarantie abgedeckt sind.

INSTALLATION DER MÖBELFRONT TÜR

DE

Installation der Möbelfront Tür

1. Entfernen Sie den Gummi-Isolierrahmen von der Glastür. Beginnen Sie in einer Ecke und ziehen Sie ihn vollständig ab. Dies kann etwas Kraft erfordern.
2. Legen Sie den Gummi-Isolierrahmen für die spätere erneute Montage auf eine ebene Fläche.
3. Befestigen Sie die Holzverkleidung an der Glastür mit acht (8) speziellen Holzschrauben der Marke Philips ST 4x36 Typ AB.
4. Setzen Sie jetzt den Gummi-Isolierrahmen wieder so ein, wie er am Anfang war.
5. Installieren Sie nun die Glastür mit der neuen Holzverkleidung wie üblich an Ihrem Weinkühler.

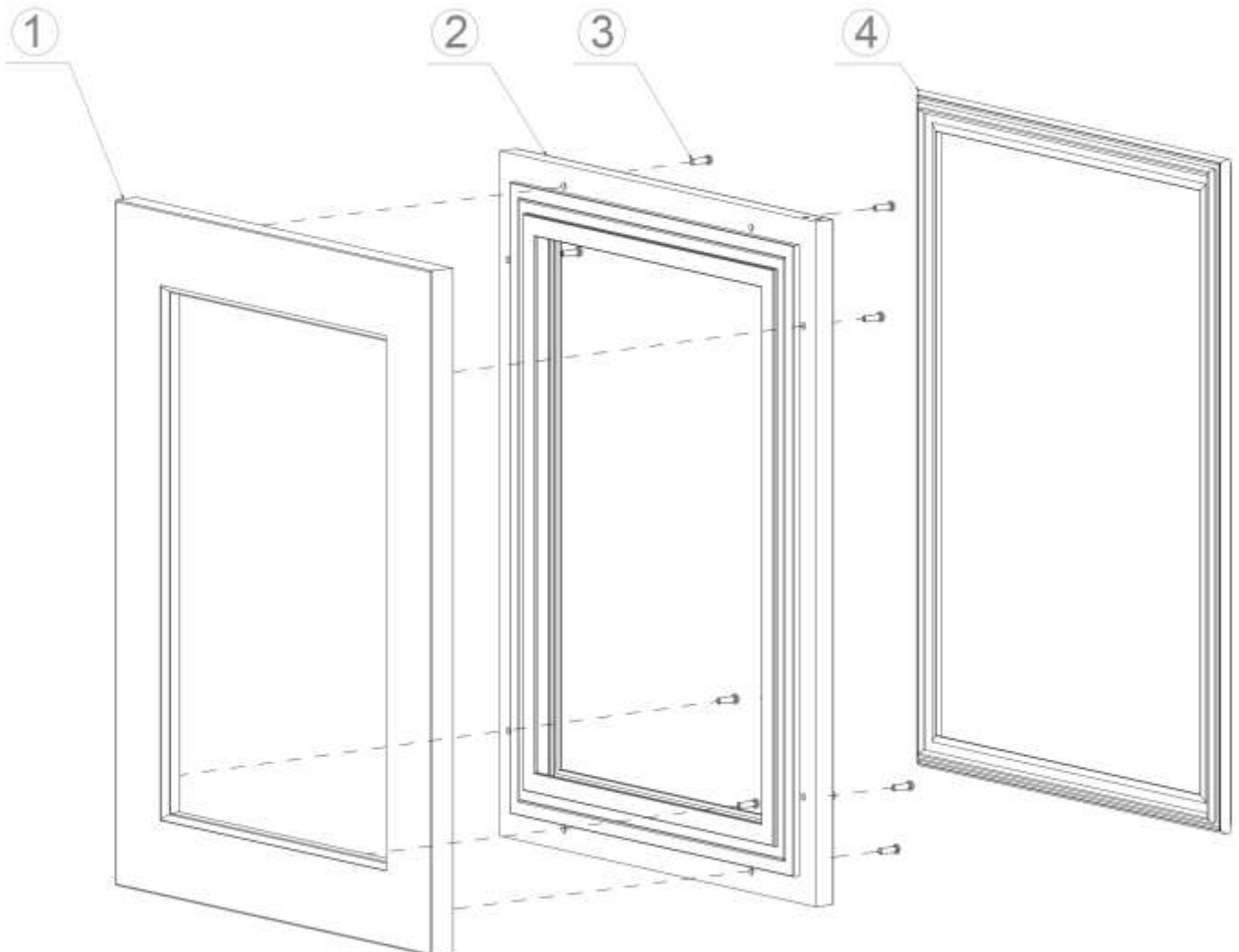

LV

DEKORATĪVO PANEĻU UZSTĀDĪŠANAS ROKASGRĀMATA

Durvju paneļu izgatavošana

Atkarībā no vīna pagraba modeļa sagatavojiet pārseguma paneli atbilstoši norādītajiem izmēriem (**20.-26. lpp.**). Pēc tam piestipriniet rokturi pārklāšanas panelim, izmantojot skrūves ar plakānu galvu, un skrūves ieskrūvējiet vienā līmenī ar paneli..

- Pārklājuma paneļa svars nedrīkst pārsniegt 10 kg.
- Ir svarīgi nodrošināt, lai visi urbumi būtu izurbti pareizā dziļumā (7 mm), lai izvairītos no koka šķelumiem, kad tiek uzstādīta furnitūra.
- Urbiet roktura uzstādīšanas caurumus pārklājuma panelī atbilstoši rokturim, ko plānojat izmantot.
- Ja atkārtoti izmantojat kopā ar ierīci piegādātos rokturus, virsējā panelī izurbiet divus caurumus ar 490 mm attālumu un 5 mm diametru.
- Skydo matmenys neturi viršyti 595 mm pločio ir daugiau kaip 100 mm aukščio viršuje ir 100 mm apačioje.

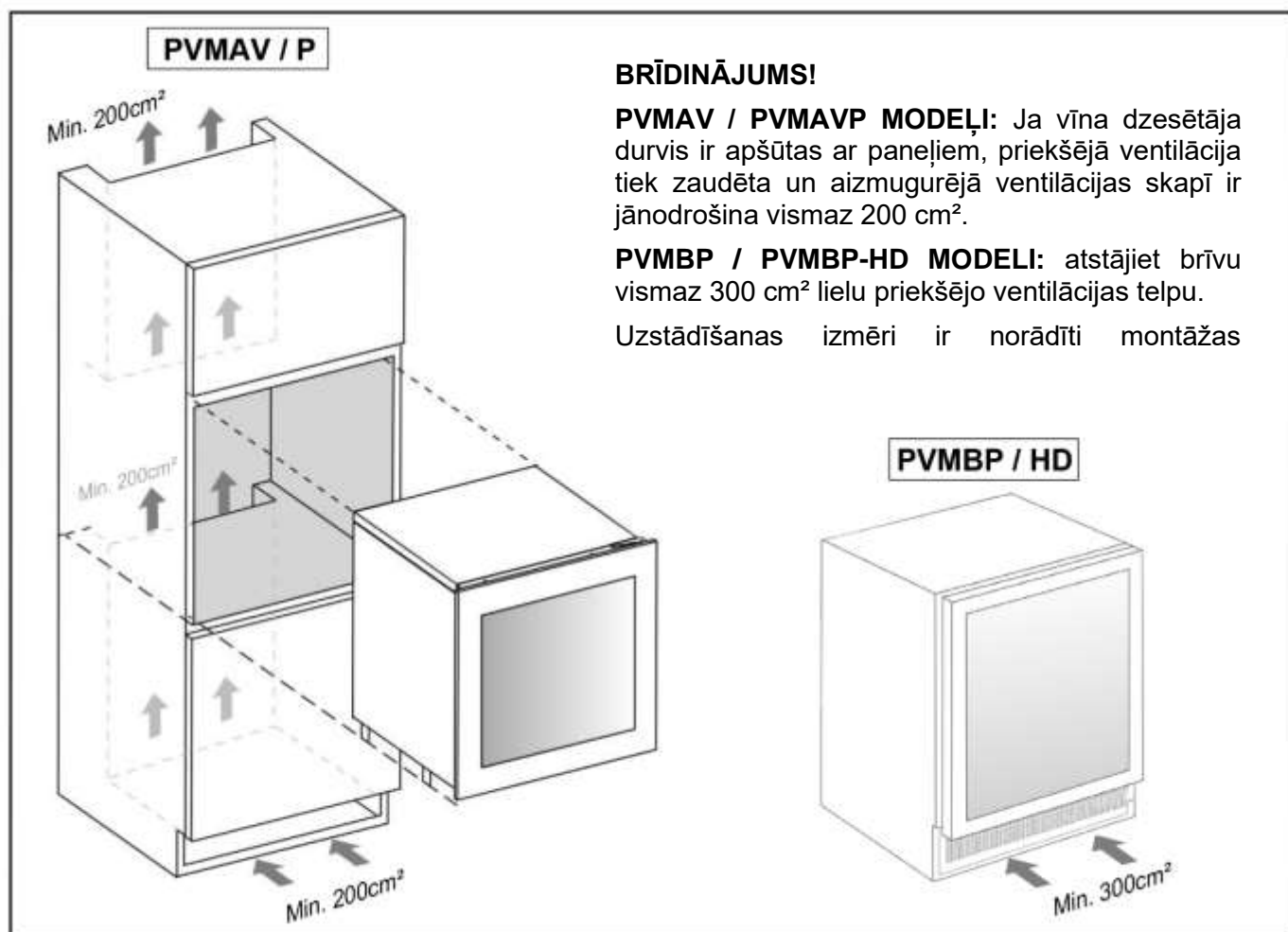

Svarīgi: ventilācijas atveru neievērošana var izraisīt ierīces pārkaršanu, kas var radīt nopietnus bojājumus, uz kuriem neattiecas ražotāja garantija.

DEKORATĪVO PANEĻU UZSTĀDĪŠANAS ROKASGRĀMATA

LV

Durvju paneļu uzstādīšana

1. Pilnībā noņemiet durvju blīvējumu (4) no stikla durvīm (2). Sāciet no stūra un velciet uz āru tas var prasīt zināmu spēku.
2. Novietojiet blīvējumu uz līdzenas virsmas vēlākai uzstādīšanai.
3. Piestipriniet koka pārklājuma paneli (1) pie stikla durvīm (2), izmantojot astoņas koka plāksnes skrūvēs ST4x36 AB tipa Philips (3).
4. Vēlreiz uzstādiet durvju blīvējumu (4).
5. Uzstādiet koka pārklājuma stikla durvis uz ierīces kā parasti.

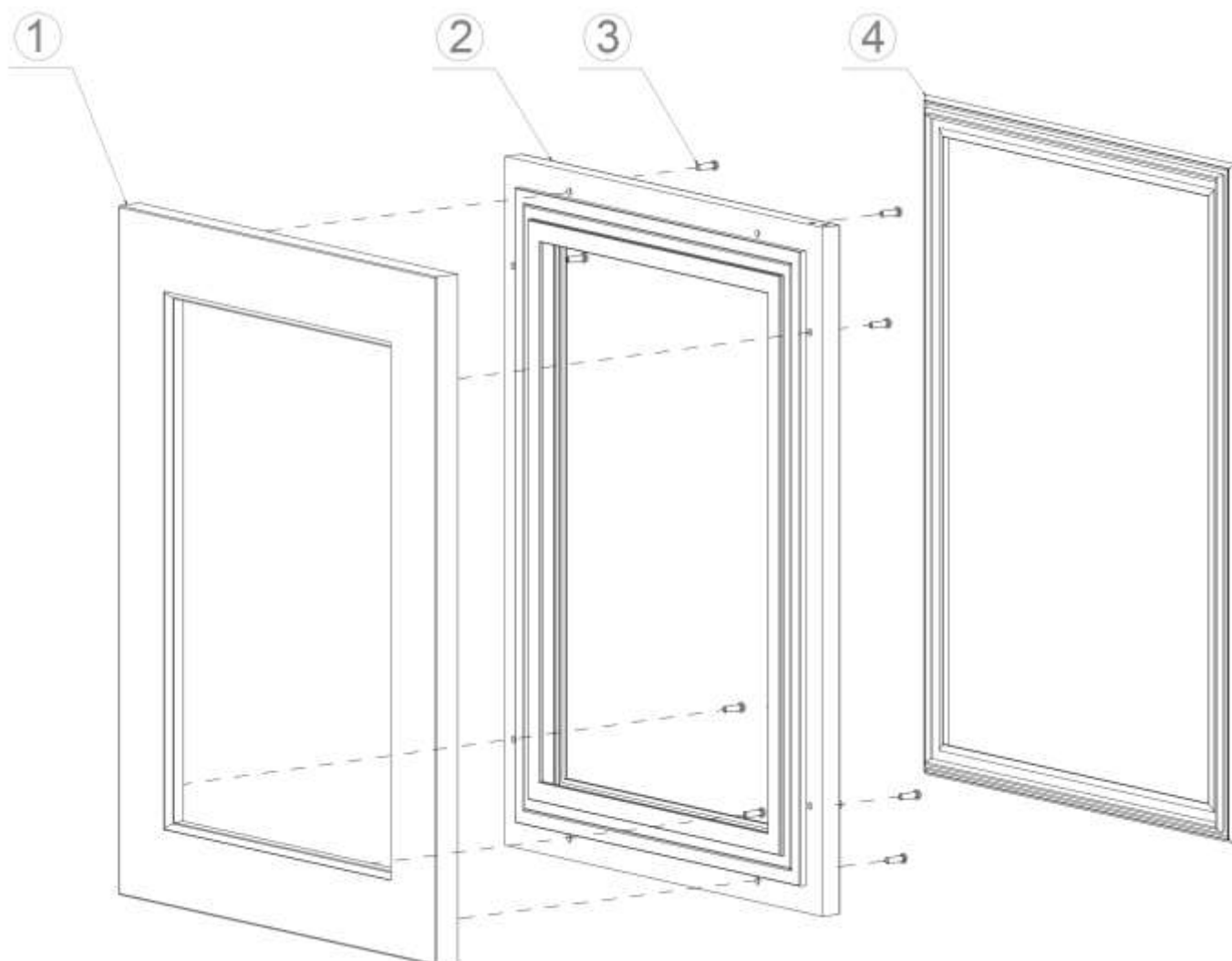

RO

GHID DE INSTALARE UȘĂ PANOU

Pregătirea panoului

În funcție de modelul de bar de vin, pregătiți panoul în baza dimensiunilor indicate (p.20-26). Apoi atașați mânerul pe panou folosind șuruburi cu cap plat și înșurubați-le la același nivel.

- Greutatea panoului nu trebuie să depășească **10 kg**.
- Este important să se asigure că toate găurile forate sunt forate la adâncimea corectă (7 mm) pentru a evita crăparea lemnului la instalare.
- Efectuați reglările corespunzătoare de pe panou pentru mânerul pe care îl veți folosi.
- Dacă aveți de gând să utilizați mânerul furnizat standard cu Barul de vin, va trebui să realizați două găuri de 5 mm diametru, la o distanță de 490 mm între ele.
- Размеры панели не должны превышать 595 мм в ширину или увеличиваться в высоту более чем на 100 мм сверху и 100 мм снизу.

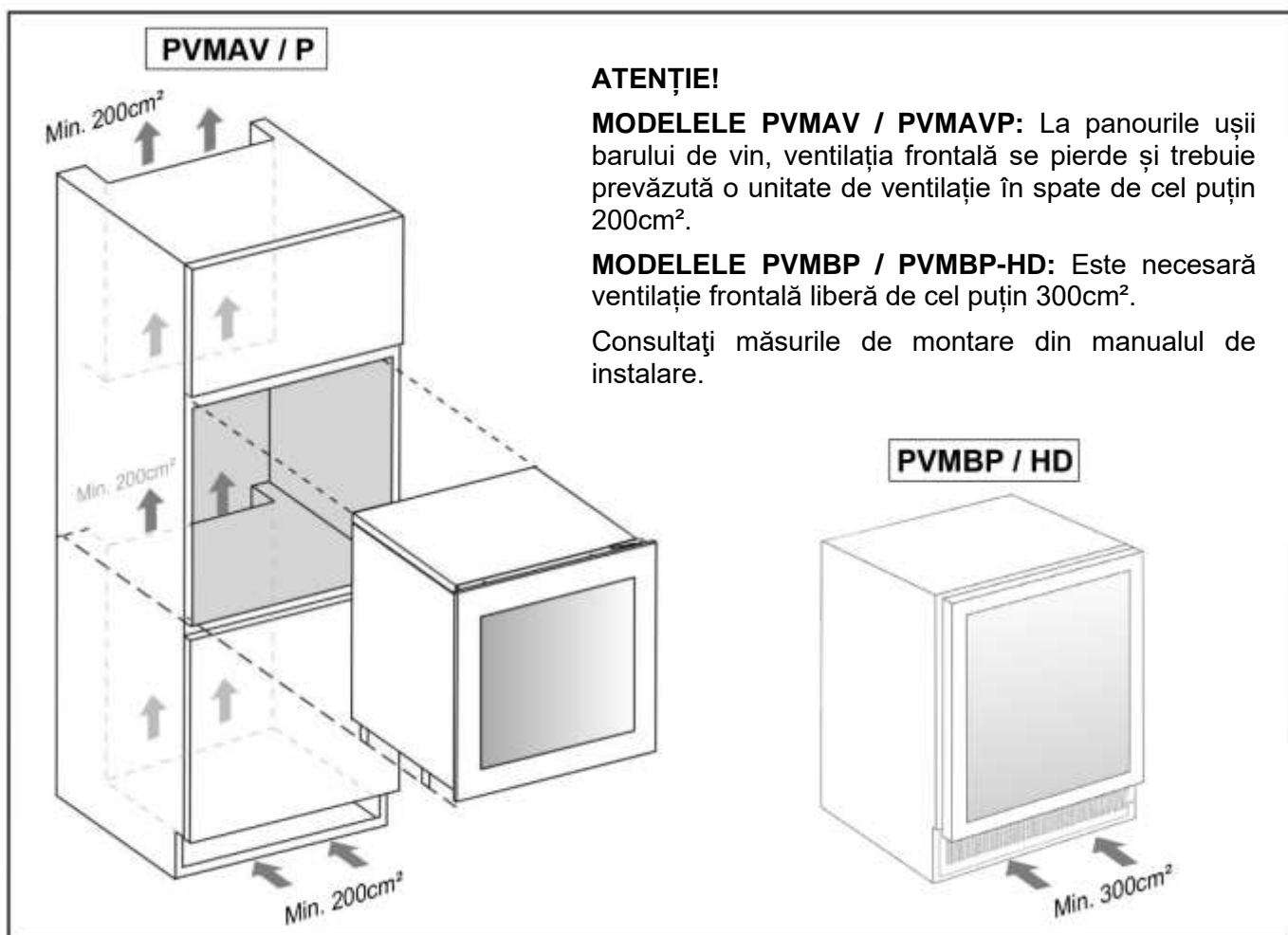

IMPORTANT: Nerespectarea golurilor de ventilație va cauza supraîncălzirea aparatului și, prin urmare, pot exista defecțiuni grave sau deteriorări ale produsului care NU sunt acoperite de garanția producătorului.

GHID DE INSTALARE UȘĂ PANOU

RO

Instalarea panoului

1. Scoateți complet cadrul izolator din cauciuc (4) de la ușa de sticlă (2). Începeți dintr-un colț și trageți-l afară. Acest lucru poate necesita o anumită forță.
2. Puneți cadrul izolator din cauciuc pe o suprafață plană pentru o instalare ulterioară.
3. Atașați panoul de acoperire din lemn (1) la ușa din sticlă (2) utilizând opt șuruburi pentru lemn St4x36 tip AB Philips (3).
4. Montați cadrul izolator din cauciuc așa cum a fost la început.
5. Instalați ușa de sticlă cu panoul din lemn în mod regulat în barul de vin.

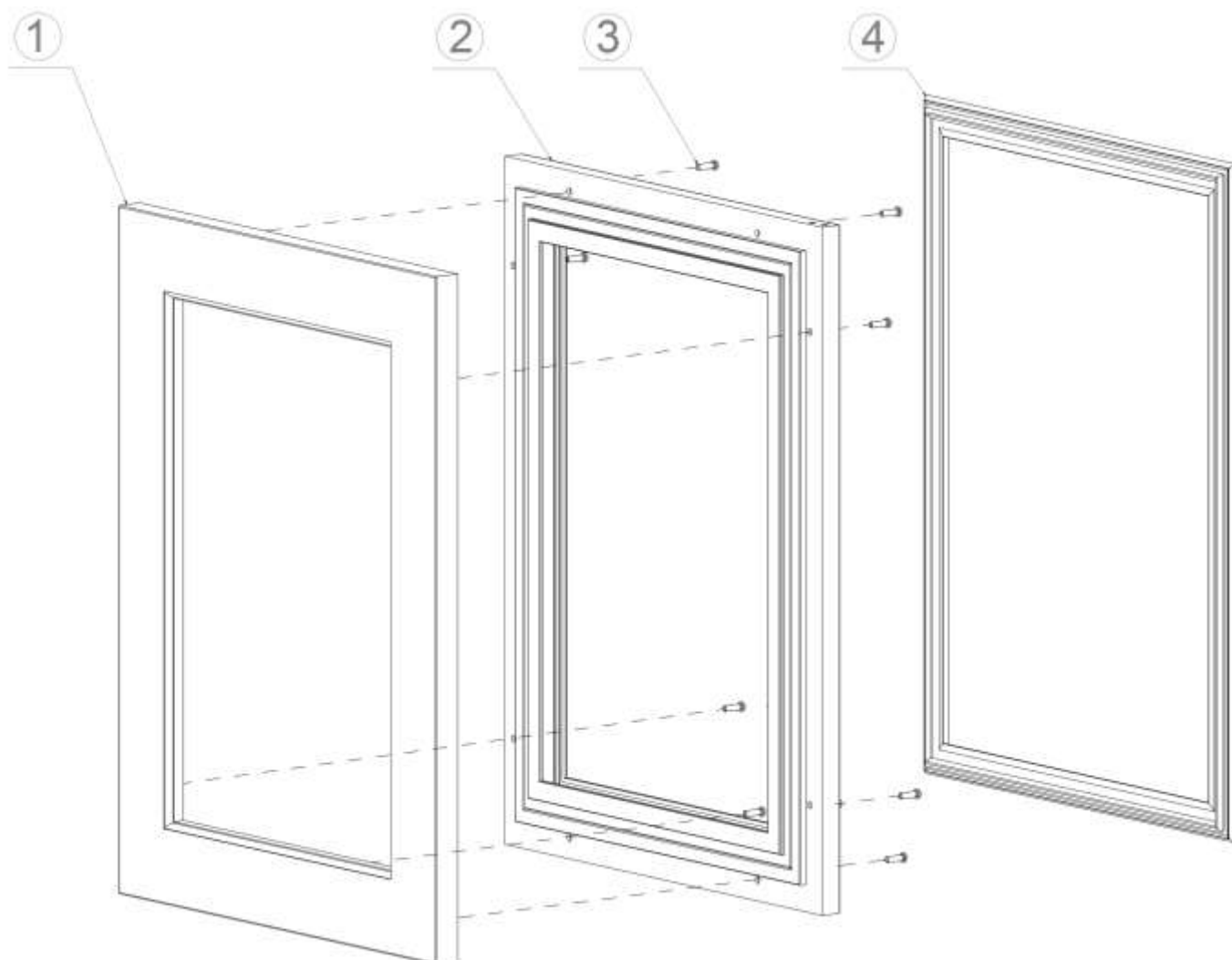

DIMENSIONES PANEL / DIMENSÕES DO PAINEL / DIMENSIONS DU PANNEAU
PANEL DIMENSIONS / DIMENSIONI PANNELLO / ABMES SUNGEN DER
MÖBELFRONT TÜR / PANEĻA IZMĒRI / DIMENSIUNI PANOU (mm)

PVMBP 60-44 PA

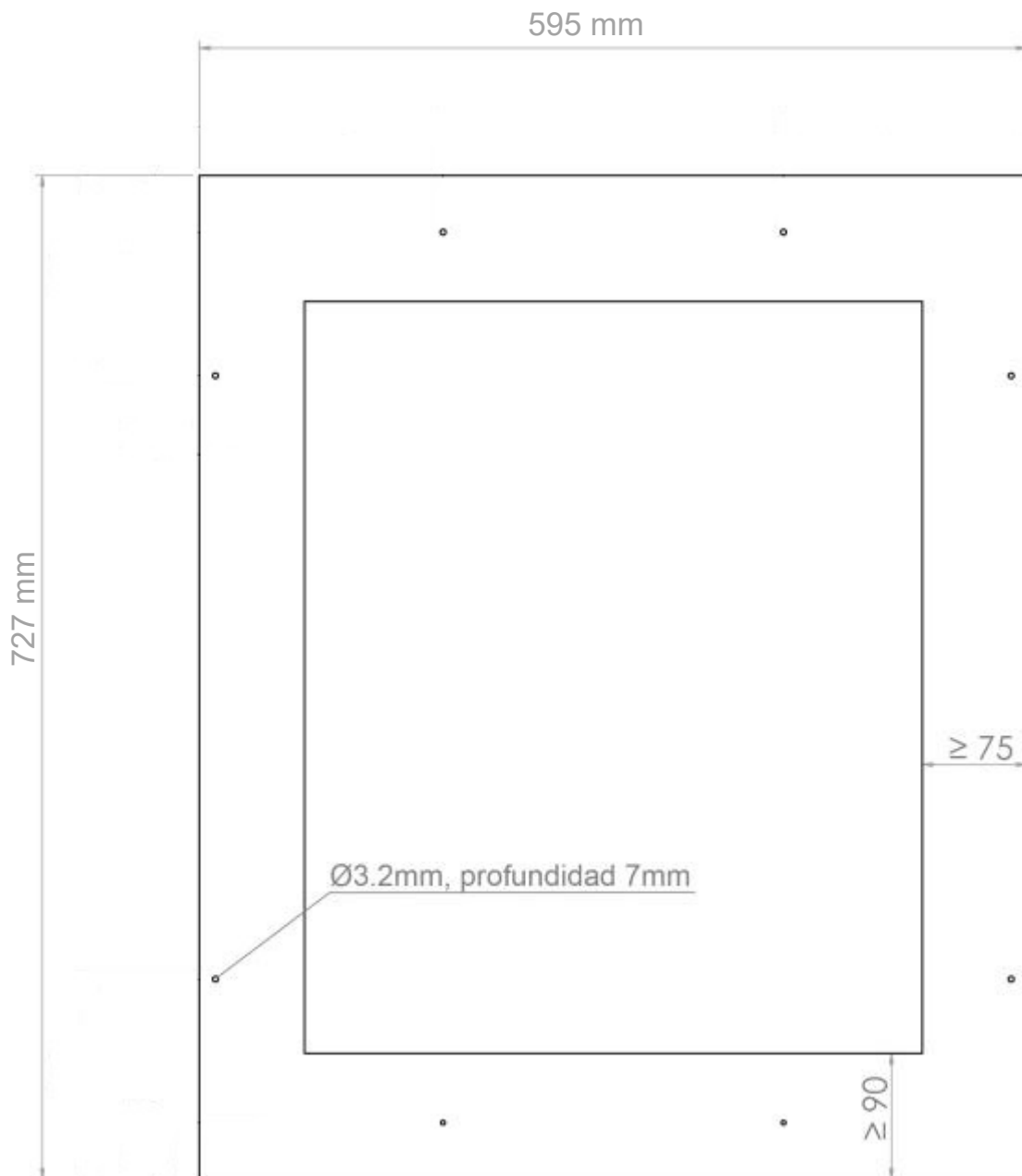

max. 10 kg

DIMENSIONES PUERTA / DIMENSÕES DO PORTA / DIMENSIONS DU PORTE / DOOR DIMENSIONS / DIMENSIONI PORTA / ABMES SUNGEN DER TÜR / DURVJU IZMĒRI / DURVJU IZMĒRI (mm)

PMBP HD 60-52 PA

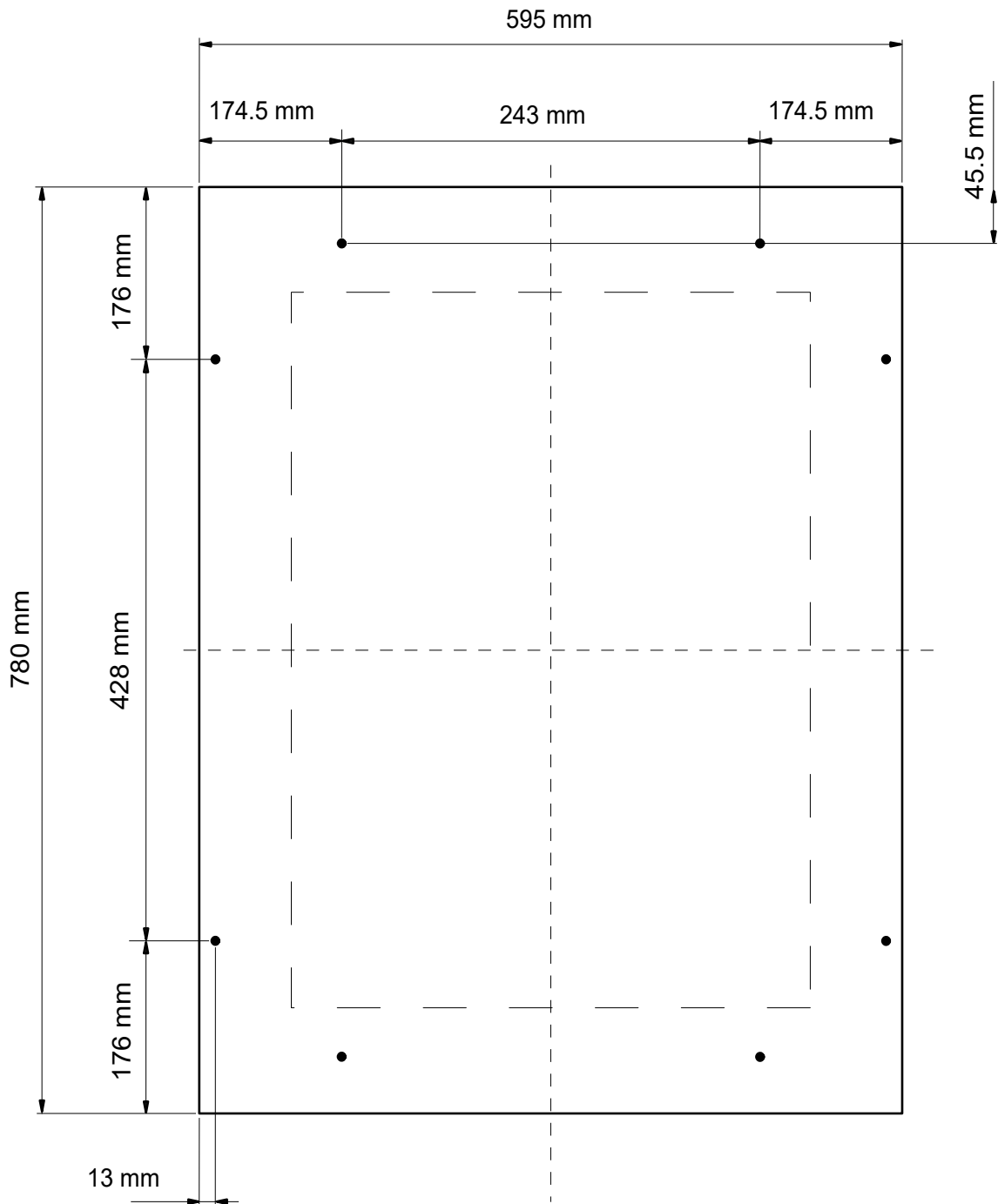

DIMENSIONES PANEL / DIMENSÕES DO PAINEL / DIMENSIONS DU PANNEAU PANEL
DIMENSIONS / DIMENSIONI PANNELLO / ABMES SUNGEN DER MÖBELFRONT TÜR /
PANEĻA IZMĒRI / DIMENSIUNI PANOU (mm)

PVMBP-HD 60-52 PA

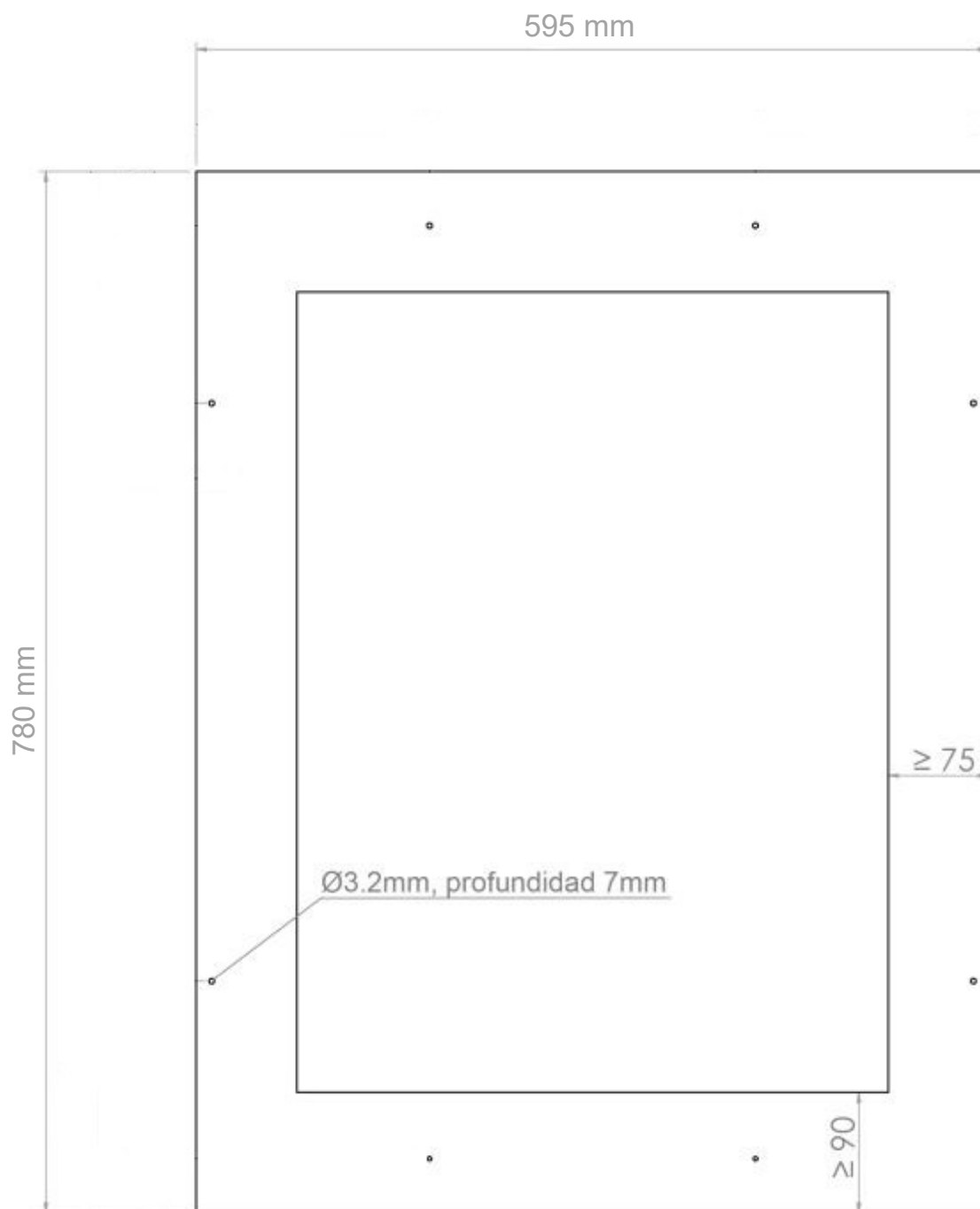

max. 10 kg

DIMENSIONES PUERTA / DIMENSÕES DO PORTA / DIMENSIONS DU PORTE / DOOR DIMENSIONS / DIMENSIONI PORTA / ABMES SUNGEN DER TÜR / DURVJU IZMĒRI / DURVJU IZMĒRI (mm)

PVMA 45-16 PA

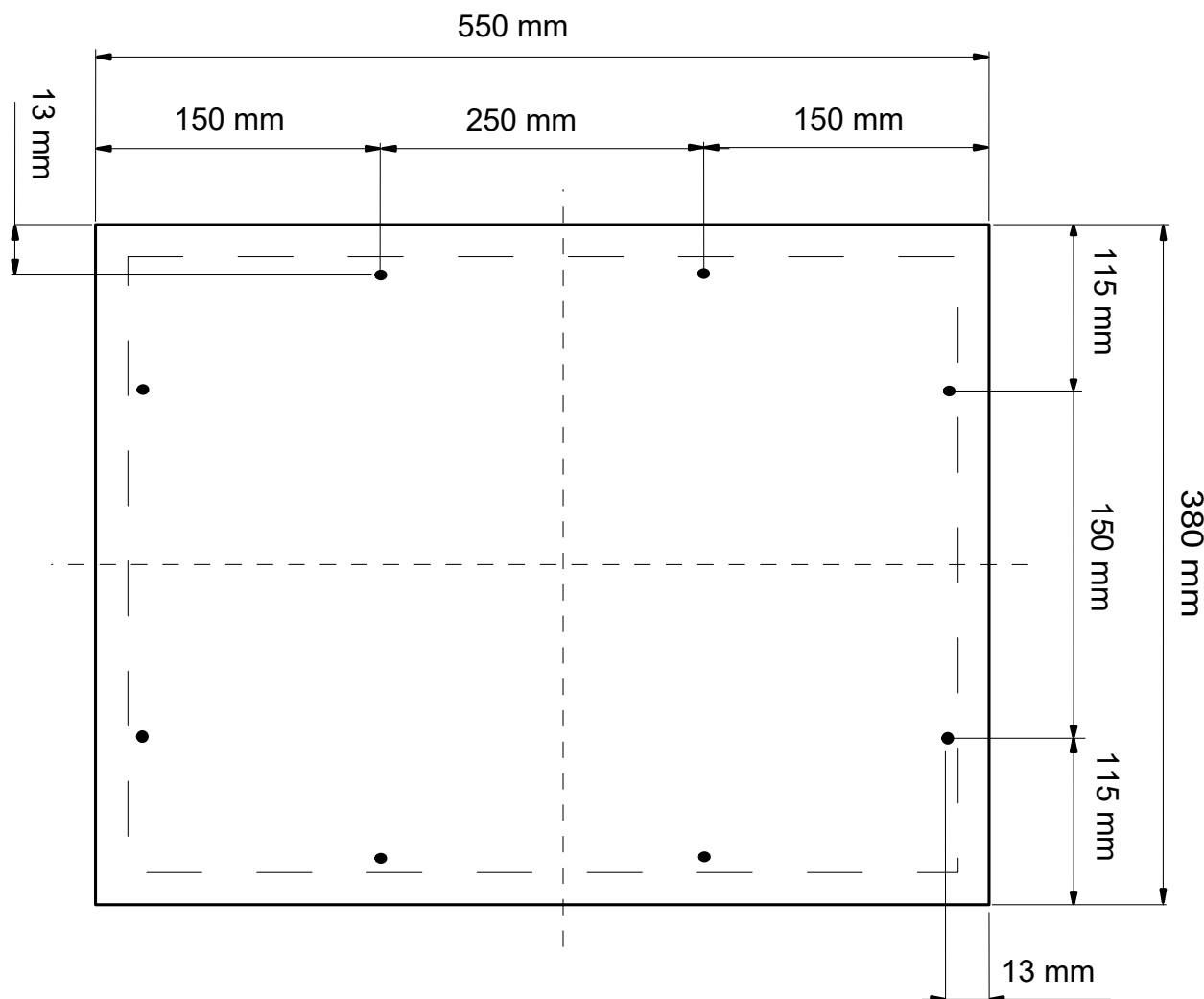

DIMENSIONES PANEL / DIMENSÕES DO PAINEL / DIMENSIONS DU PANNEAU PANEL
DIMENSIONS / DIMENSIONI PANNELLO / ABMES SUNGEN DER MÖBELFRONT TÜR /
PANEĻA IZMĒRI / DIMENSIUNI PANOU (mm)

PVMA 45-16 PA

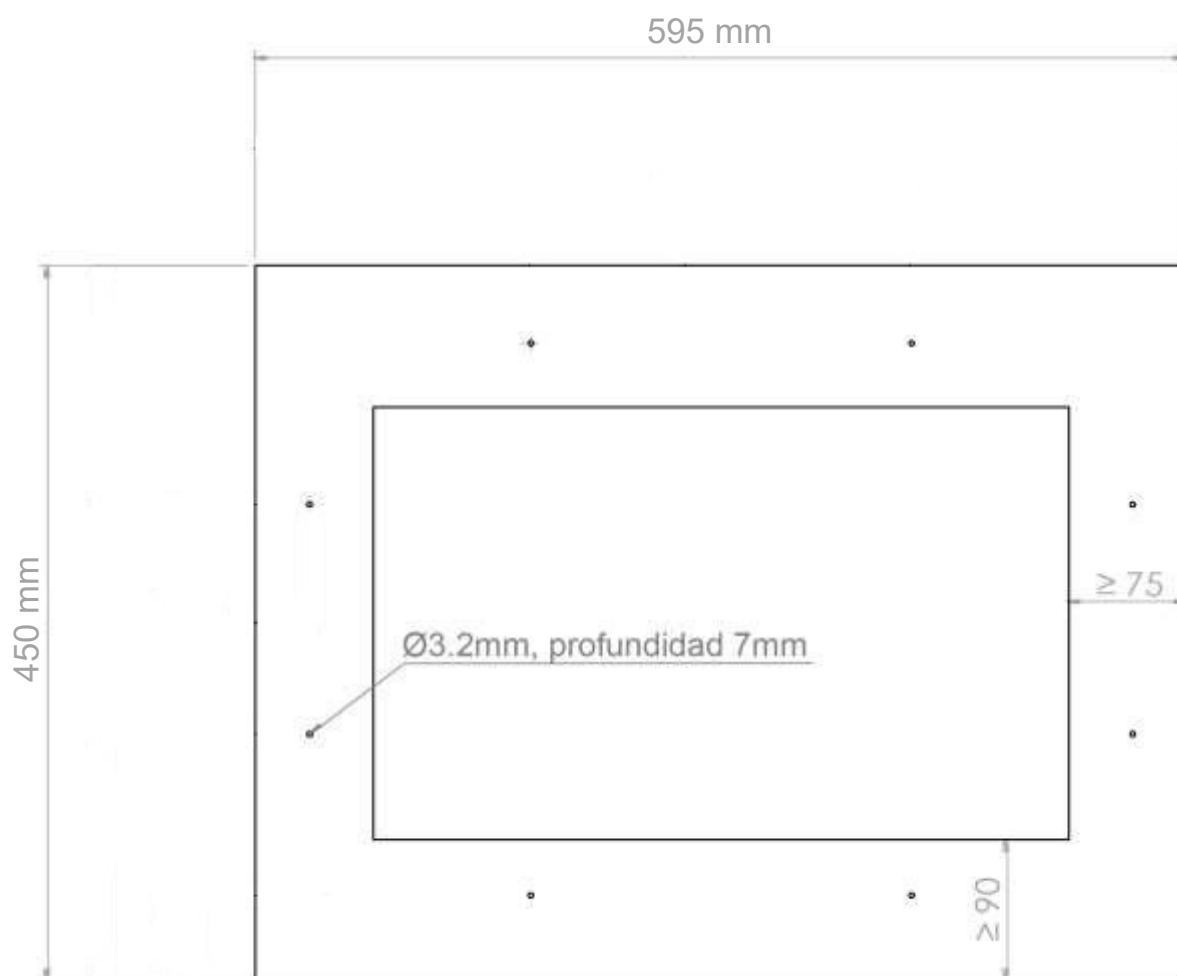

max. 10 kg

DIMENSIONES PUERTA / DIMENSÕES DO PORTA / DIMENSIONS DU PORTE / DOOR DIMENSIONS / DIMENSIONI PORTA / ABMES SUNGEN DER TÜR / DURVJU IZMĒRI / DURVJU IZMĒRI (mm)

PVMA 60-23 PA

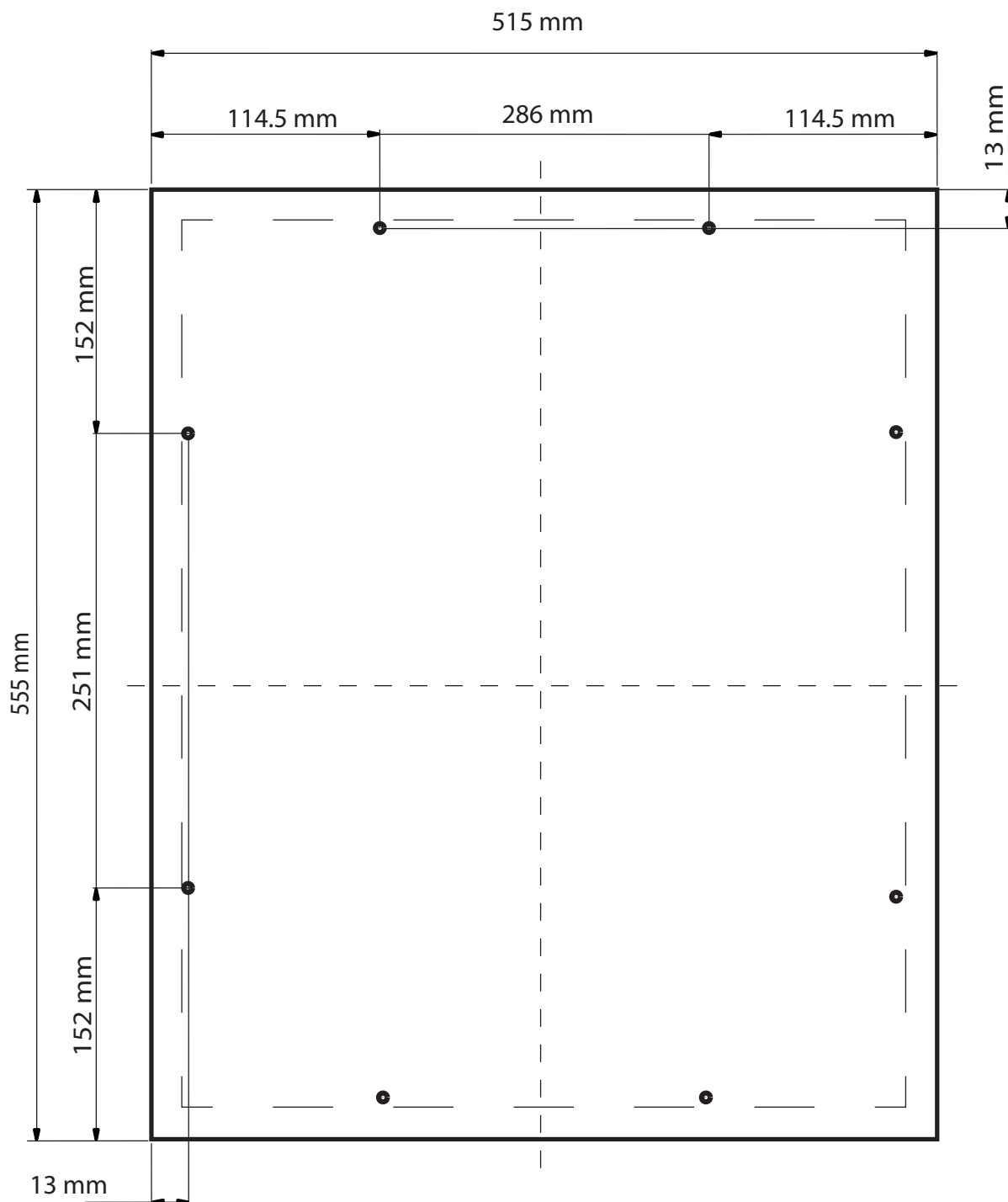

DIMENSIONES PANEL / DIMENSÕES DO PAINEL / DIMENSIONS DU PANNEAU PANEL
DIMENSIONS / DIMENSIONI PANNELLO / ABMES SUNGEN DER MÖBELFRONT TÜR /
PANEĻA IZMĒRI / DIMENSIUNI PANOU (mm)

PVMA 60-23 PA

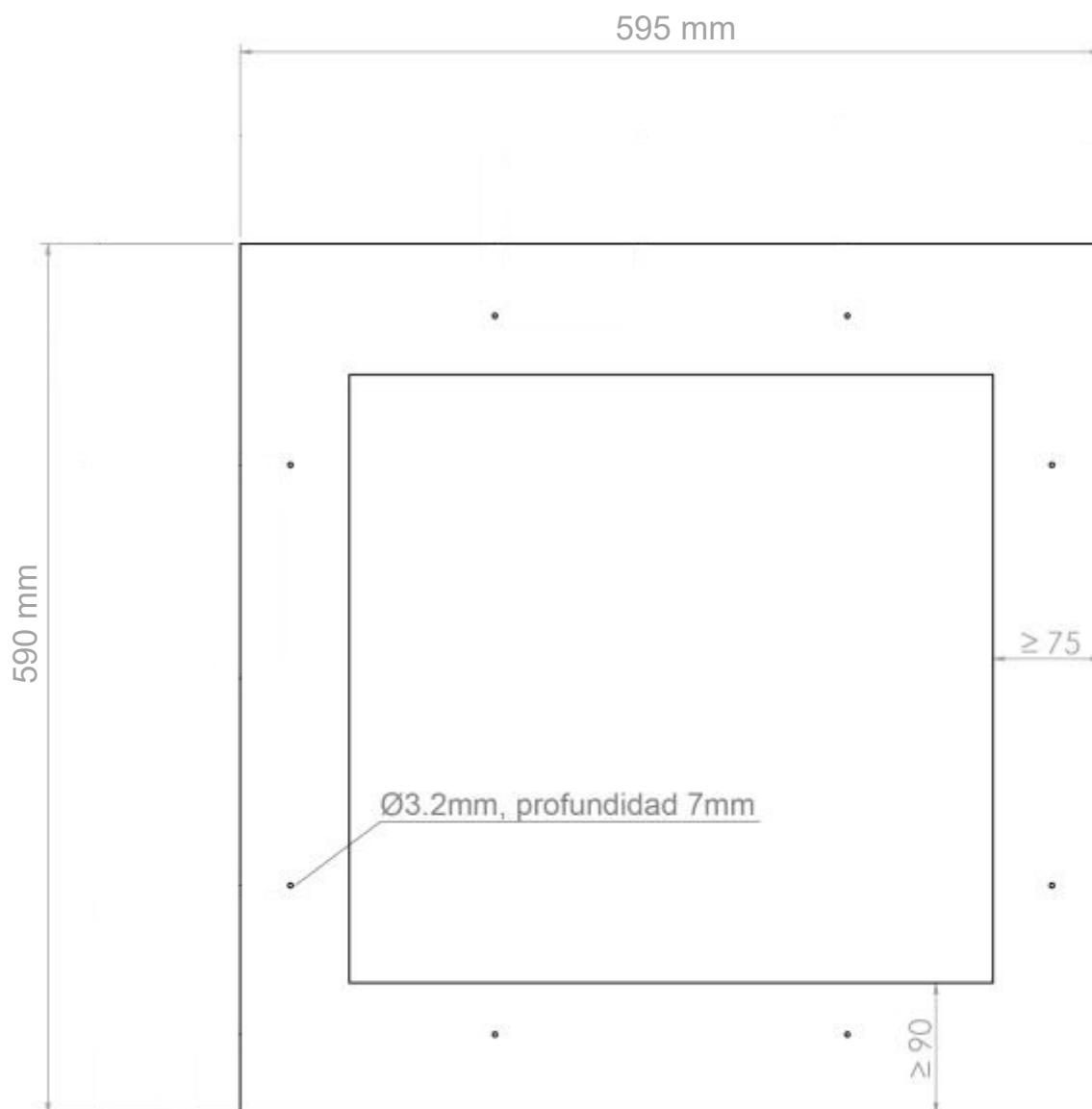

max. 10 kg

DIMENSIONES PUERTA / DIMENSÕES DO PORTA / DIMENSIONS DU PORTE / DOOR
DIMENSIONS / DIMENSIONI PORTA / ABMES SUNGEN DER TÜR / DURVJU IZMĒRI /
DURVJU IZMĒRI (mm)

PVMA 88-45 PA

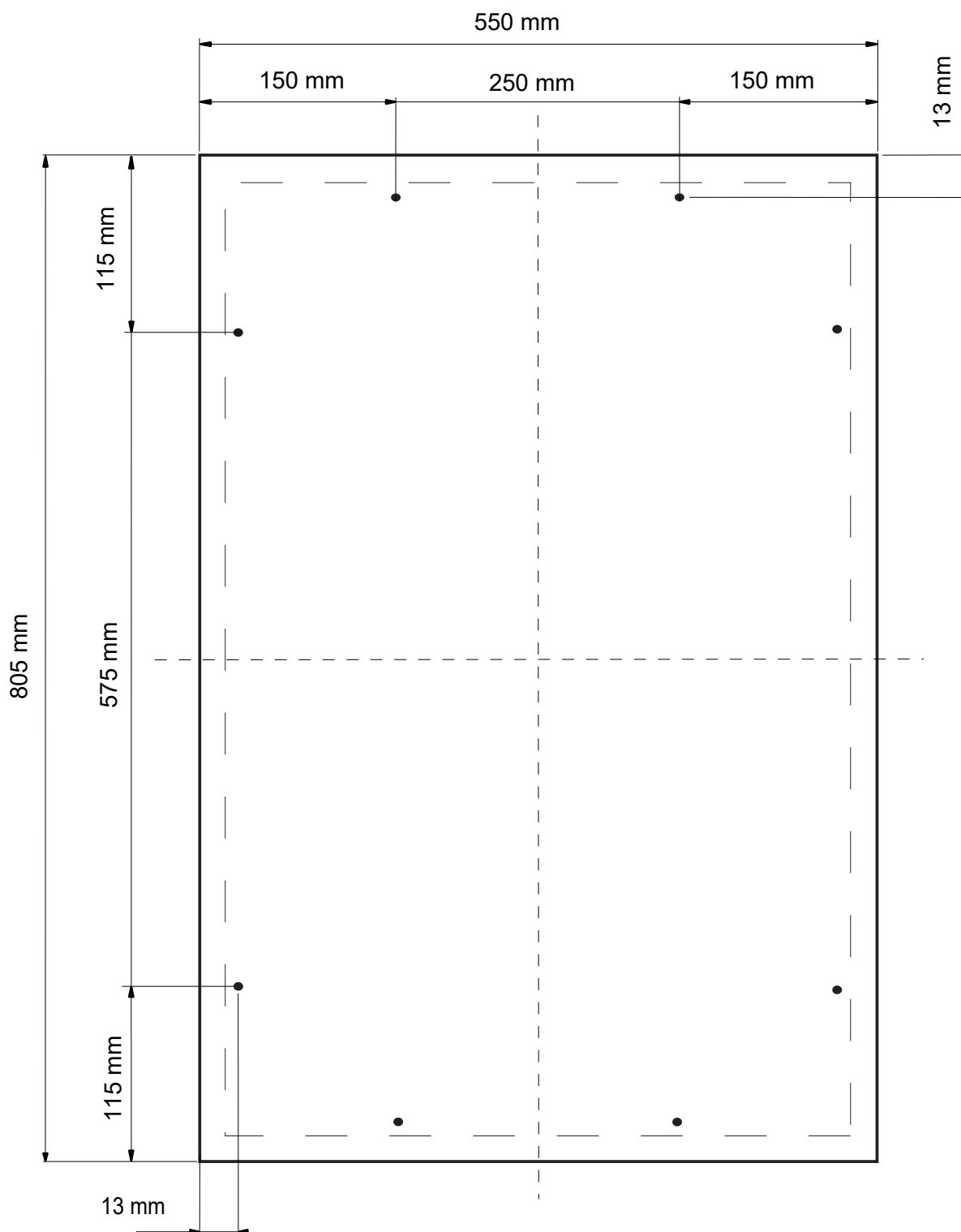

DIMENSIONES PANEL / DIMENSÕES DO PAINEL / DIMENSIONS DU PANNEAU PANEL
DIMENSIONS / DIMENSIONI PANNELLO / ABMES SUNGEN DER MÖBELFRONT TÜR /
PANEĻA IZMĒRI / DIMENSIUNI PANOU (mm)

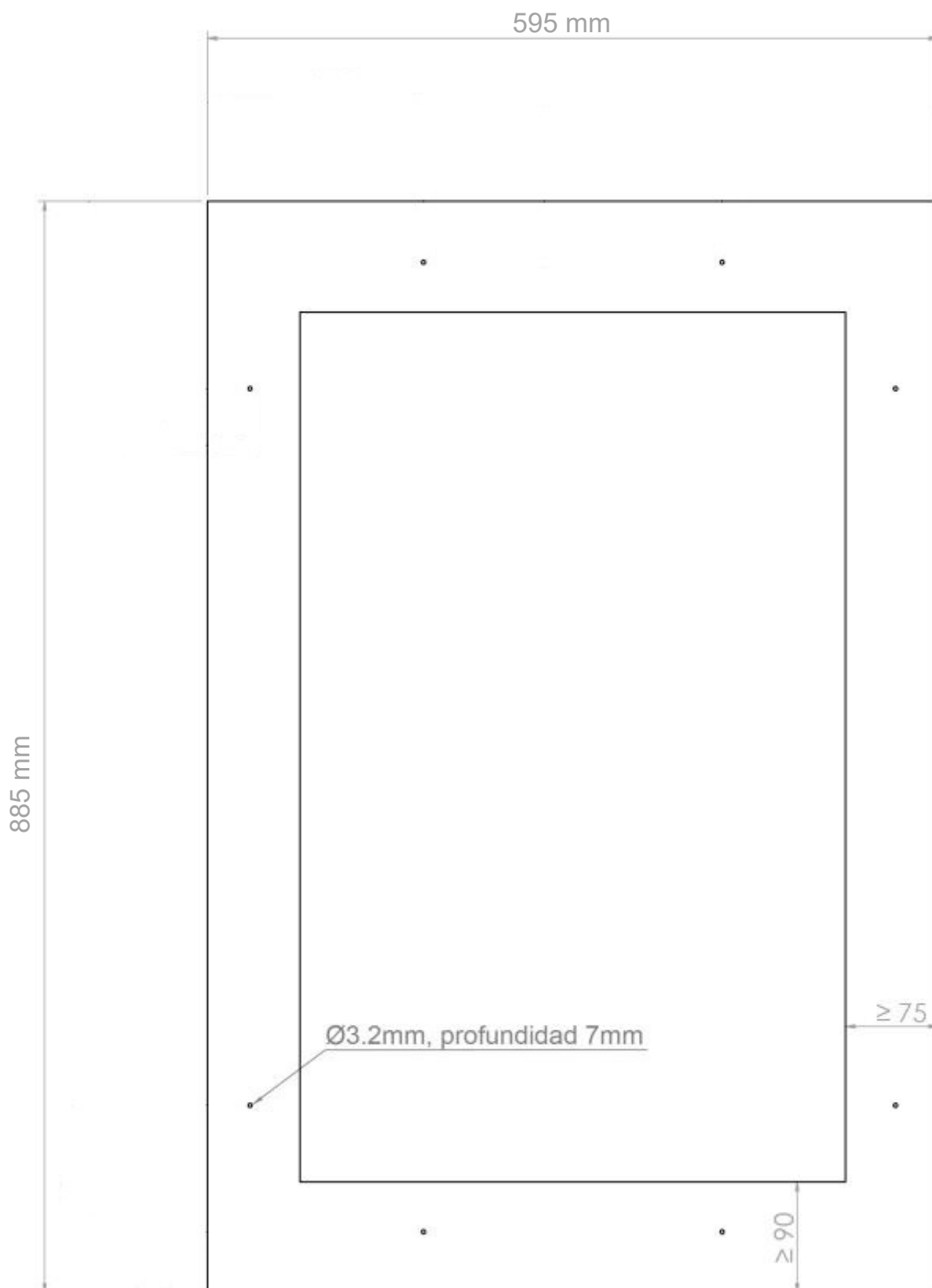
PVMA 88-45 PA**max. 10 kg**

DIMENSIONES PUERTA / DIMENSÕES DO PORTA / DIMENSIONS DU PORTE / DOOR
DIMENSIONS / DIMENSIONI PORTA / ABMES SUNGEN DER TÜR / DURVJU IZMĒRI /
DURVJU IZMĒRI (mm)

PVMA 124-65 PA

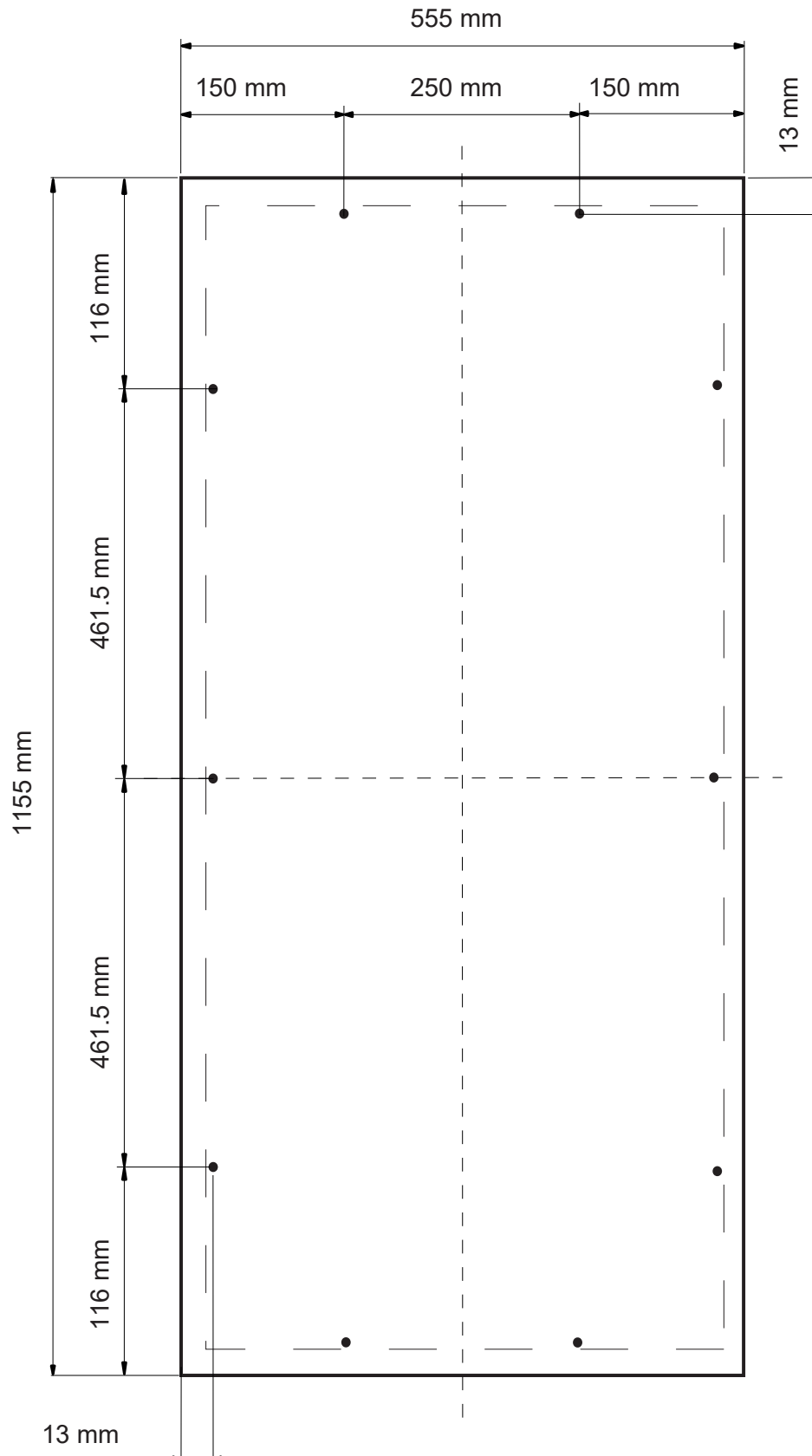

DIMENSIONES PANEL / DIMENSÕES DO PAINEL / DIMENSIONS DU PANNEAU PANEL
DIMENSIONS / DIMENSIONI PANNELLO / ABMES SUNGEN DER MÖBELFRONT TÜR /
PANEĻA IZMĒRI / DIMENSIUNI PANOU (mm)

PVMA 124-64 PA

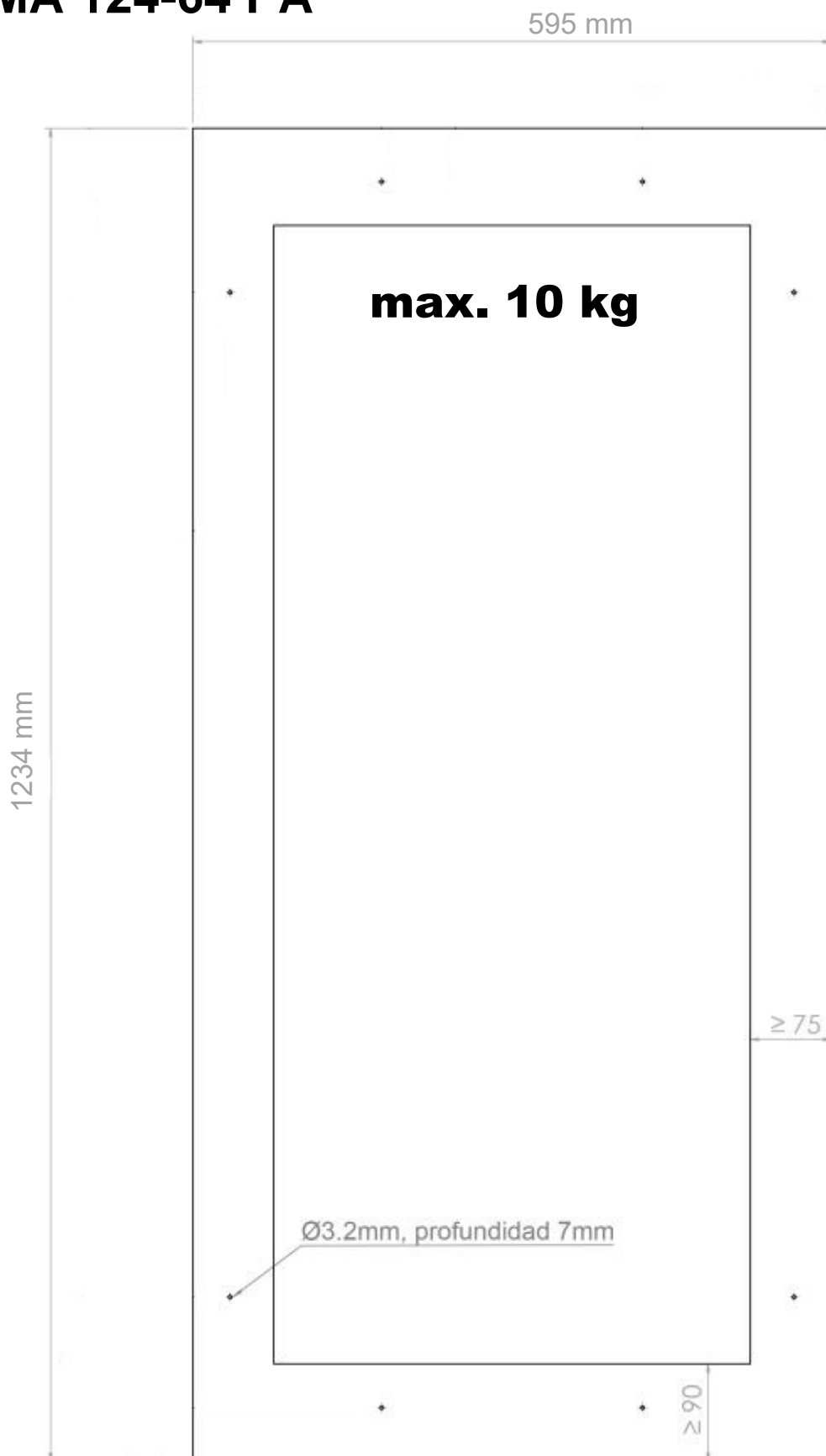

DIMENSIONES PUERTA / DIMENSÕES DO PORTA / DIMENSIONS DU PORTE / DOOR DIMENSIONS / DIMENSIONI PORTA / ABMES SUNGEN DER TÜR / DURVJU IZMĒRI / DURVJU IZMĒRI (mm)

PVMA 178-101 PA

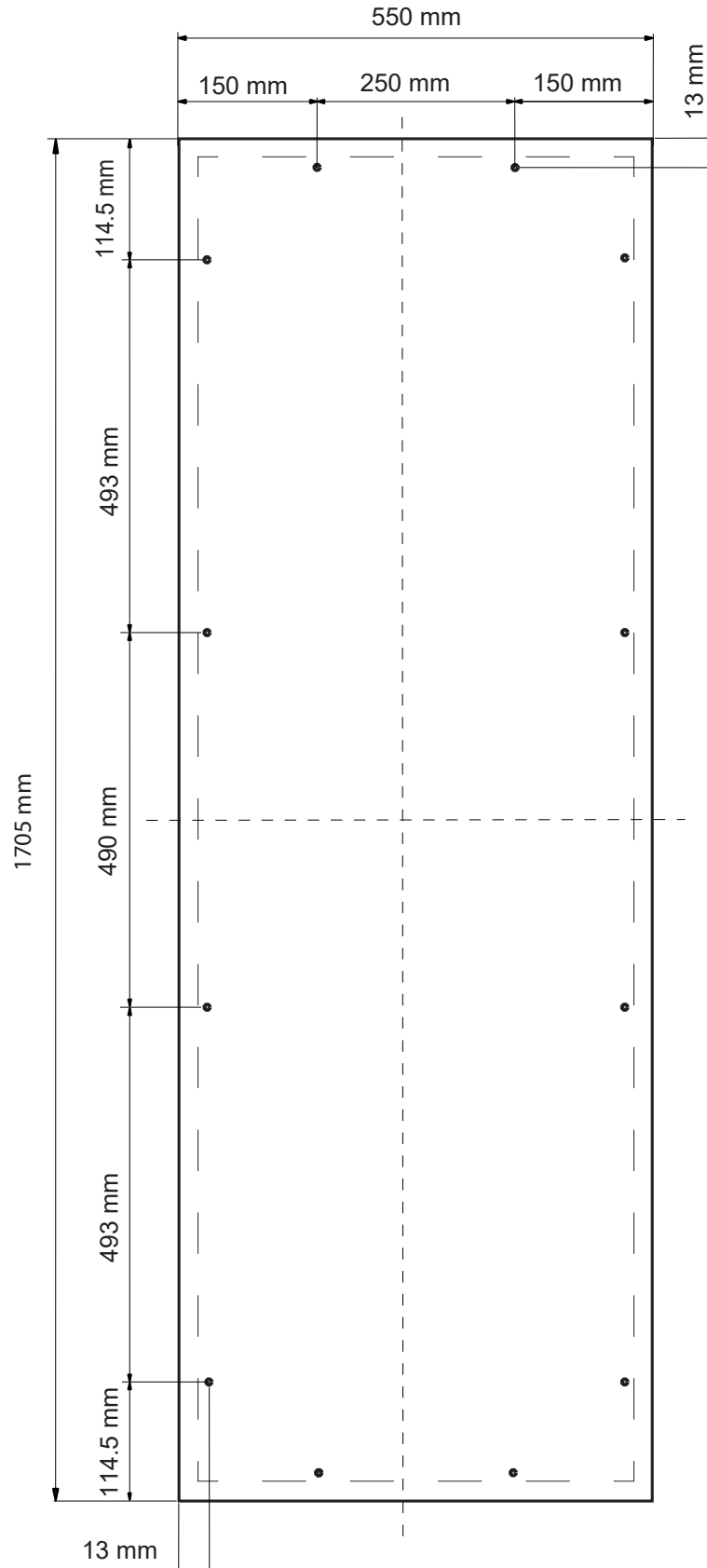

DIMENSIONES PANEL / DIMENSÕES DO PAINEL / DIMENSIONS DU PANNEAU
PANEL DIMENSIONS / DIMENSIONI PANNELLO / ABMESSUNGEN DER MÖBELFRONT
TÜR / PANEĻA IZMĒRI / DIMENSIUNI PANOU (mm)

PVMA 178-101 PA

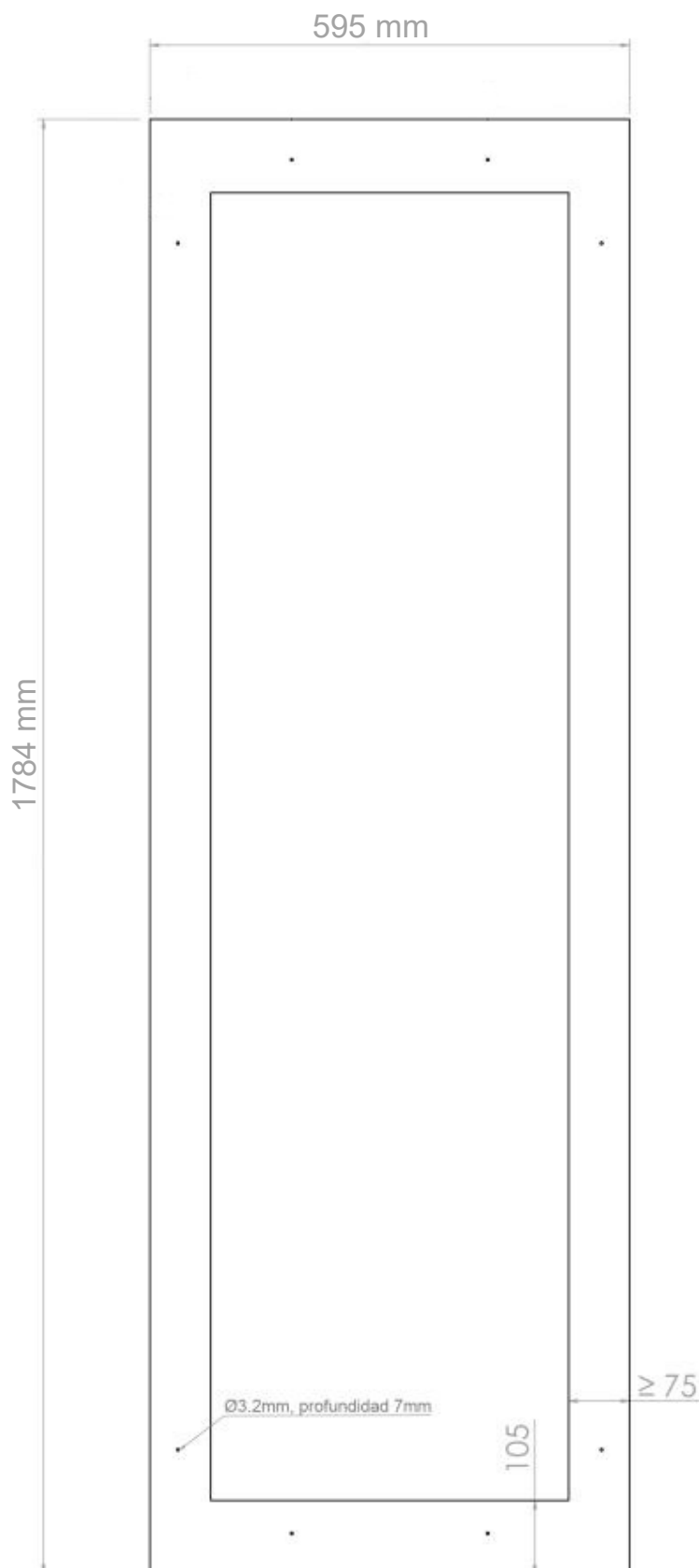

max. 10 kg

INOXPAN S.L.

Pol. Ind. El Cros
Av. El Molí de les Mateves, 11
Apdo. Correos nº 21
08310 ARGENTONA
(Barcelona - Spain)
Tel. +34 93 757 94 11
Fax +
34 93 757 96 53
www.pando.es
com.pando@pando.es
Export:
export@pando.es
Tel. 902 41 55 11



Pando www.pando.es



SERVICIO POST VENTA
España, Portugal y Andorra
www.pando.es/asistencia-tecnica/

SERVICE APRÉS VENTE
AFTER SALES SERVICE
Otros países
Autres pays / Other countries
www.pando.es/en/after-sales-services/



Certificación del Sistema de Gestión de la Calidad
Environmental Management System Certification
UNE-EN ISO 14001:2015
ES20/208675



Sistema de Gestión de la Calidad
Quality Management System
UNE-EN ISO 9001:2015
ES19/86566

